

# BeoVision 11

BeoVision 11-40

BeoVision 11-46

BeoVision 11-55

# Tisztelt Vásárlónk!

Ez az útmutató kiegészítő információkat tartalmaz a készülékről és részletesebben ismerteti néhány, a Kezdő lépésekben bemutatott szolgáltatást és funkciót. Egyebek mellett olvashat itt a beállításokról, a készülék Bang & Olufsen távirányítóval való használatáról, és arról, hogyan alakíthat ki egy vezetékes vagy vezeték nélküli kapcsolatot.

Ezt az útmutatót rendszeresen fogjuk frissíteni, hogy megtalálhatók legyenek benne például a szoftverfrissítésekkel bevezetett új szolgáltatások és funkciók. Amikor televíziója új szolgáltatásokra és funkciókra tesz szert, akkor ezekről bővebben olvashat a BEÁLLÍTÁS alatti HASZNOS ISMERET részben.

Készülékével kapcsolatban további információk találhatóak a Gyakran Ismételt Kérdések részben a [www.bang-olufsen.com/customerservice](http://www.bang-olufsen.com/customerservice) honlapon.

## **Az útmutató felépítése, 4**

Megtekintheti az illusztrált menüműveletek és a távirányítók használatát.

## **A televízió elfordítási pozícióinak beállítása, 6**

A motoros állvány vagy falikar elfordulási pozícióinak beállítása.

## **Csatlakoztatások, 7**

Példák a további készülékek csatlakoztatására, valamint PC vagy fényképezőgép csatlakoztatására. Az alapértelmezett beállítások visszaállítása.

## **További készülékek beállítása, 13**

A további csatlakoztatott készülékek regisztrálása a FORRÁSLISTA BEÁLLÍTÁSA menüben.

## **Csatornák, csoportok és listák használata, 15**

Csoportok és listák létrehozása, szerkesztése és használata, csatornák szerkesztése és felvétele, és hogyan nézhet "fizess és nézd" (Pay Per View) csatornákat, ha azok elérhetőek.

## **Csatornák újbóli behangolása, 18**

Csatornák frissítése, vagy az összes csatorna újbóli telepítése.

## **A hangszóró beállítása – surround hang, 20**

A televízió integrálása egy surround hangrendszerbe.

## **A hang és a kép beállítása, 23**

Hang- és képbeállítások elvégzése és képmódok használata.

## **A 3D televízió beállítása, 25**

Beállítások elvégzése a 3D televízió nézéshez.

## **Hangmódok és hangszórócsoportok mindennapi használata, 26**

Hogyan kapcsolhat át a különféle hangmódok és a hangszórócsoportok között.

## **Két jelforrás egyidejű megjelenítése, 28**

Két jelforrás egyidejű megjelenítése.

## **Műsorinformációk, 29**

Hogyan hívhatja elő a műsorinformációkat, változtathatja meg a feliratozás és audio opciókat. A HbbTV előhívása.

## **Műsor felvétele, 32**

Az Időzítő (Timer) beállításához, hívja elő az Időzítők listáját, és másolja azt át a timeshift pufferből a külön kapható merevlemez felvevőre.

## **Felvételek szerkesztése, 36**

Felvételek védelme, elnevezése, rendezése, egy részének levágása (trim), két részre vágása. A kategória is módosítható, vagy aktiválható a Gyerekzárat is.

## **WebMedia, 37**

A weboldalak közötti navigálás és appok hozzáadása a WebMedia felhasználásával.

## **HomeMedia, 39**

Hogyan böngészhet fényképei között, és hogyan játszhatja le zenei fájljait a televízión.

## **Időzített kikapcsolás, 42**

Hogyan kapcsolhatja ki a televíziót automatikusan.

## **Energiafogyasztási beállítások, 43**

Hogyan módosíthatja az energiafogyasztást, és állíthatja be az automatikus készenlélet. Hogyan csökkentheti a bekapcsolási időt.

## **A hozzáférés korlátozása, 44**

Hogyan hozhat létre hozzáférési kódot, hogy megakadályozza, hogy mások módosítsák a csatorna-beállításokat, és bizonyos csatornákat nézhessenek vagy felvegyék azok műsorát.

## **HDMI Mátrix, 45**

Beállítások a HDMI MATRIX menüben.

## **A PIN-kód rendszer, 46**

A PIN-kód rendszer használata.

## **Szoftver- és szolgáltatásfrissítés, 47**

Szoftver frissítése valamint a modulokra vonatkozó információk megkeresése.

## **A Peripheral Unit Controller menüje, 48**

PUC táblázatok letöltése és eltávolítása.

## **Digitális szöveg, 49**

Digitális Szöveg engedélyezése és tiltása az MHEG használatához.

## **Képűjság, 50**

Kedvenc képűjság oldalak tárolása MEMO oldalakként.

## **Más készülék működtetése a Beo4-gyel vagy a Beo6-tal, 52**

A csatlakoztatott készülékek, mint például a set-top box, DVD lejátszók és hasonlók működtetése.

## **Hálózati beállítások, 54**

Hálózat létrehozása és hálózati információk megjelenítése.

## **Hang szétosztása a Network Link segítségével, 57**

Link csatlakozások létrehozása és egy Link rendszer működtetése.

## **Egy hangrendszer csatlakoztatása és működtetése, 59**

Hangrendszer csatlakoztatása a televízióhoz, valamint integrált hang- és videorendszer kezelése.

## **Két televízió működtetése egy szobában, 61**

Opciók programozása és két televízió működtetése ugyanabban a szobában.

## **Két televízió – Network Link csatlakozással, 62**

Egy másik televízió csatlakoztatása a televízióhoz, valamint integrált videorendszer kezelése.

# Az útmutató felépítése

## Menüműveletek

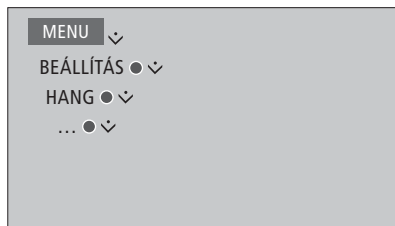

Ez a menü hierarchia jelzi azt az útvonalat egy menühöz, ahol elvégezhető a különféle beállítások. Nyomja meg a **MENU** gombot a távirányítóján, a navigációs gombbal mozogjon fel és le, a **központi** gomb megnyomásával pedig nyissa meg a kiválasztott menüt.

Ha rendelkezésre áll, a **kék** gombot is megnyomhatja a távirányítón, a sűgő szövegek megjelenítéséhez.

*Példa a menü használatára.*

## A távirányító használata

*A képmódok aktiválása közvetlenül a Beo4 segítségével...*

Nyomja meg, hogy a **PICTURE** megjelenjen a Beo4 kijelzőn

Nyomja meg egy képmód kiválasztásához

Átlépés egyik módról a másikba

Nyomja meg és tartsa megnyomva a **PICTURE** eltávolításához a kijelzőről.

Ha lényeges, a távirányítóval való műveletet is bemutatjuk.

- A sötétszürke gomb azt jelzi, hogy valódi gombot kell megnyomni.
- A világosszürke gomb egy Beo4/Beo6 szoftvgombot jelöl. Nyomja meg a **LIST** gombot a Beo4-en ezek előhívásához. (Beo6: nyomja meg a **▷** gombot). A gomb megjelenik a Beo4/Beo6 kijelzőn.

- A navigációs gombot a **< ◊ >** szimbólum jelképezi és annak jelzésére használatos, hogy a navigációs gombot milyen irányban kell mozgatni.
- A **központi** gombot a **●** szimbólum jelképezi és annak jelzésére használatos, hogy mikor kell a **központi** gombot megnyomni.

*Példa a Beo4 távirányító használatára.*

Folytatódik ...

## Navigációs gombbal ellátott Beo4

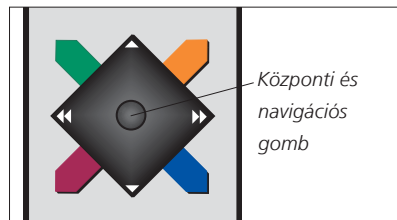

Egy navigációs gombbal ellátott Beo4 távirányítón a **központi** gomb fel, le, bal és jobb irányú mozgatásával navigálhat a menükben. A **központi** gomb közepének megnyomásával hagyhatja jóvá a választásokat és a menükben történt beállításokat.

Hívja elő a menülapot a **MENU** megnyomásával, mialatt a televízió be van kapcsolva.

Ha vissza akar lépni a menükön keresztül, nyomja meg a **BACK** gombot. Ha ki akar lépni a menükből, nyomja meg a **BACK** gombot.

Ne feledje, hogy a Beo4 távirányító Mode 1-re legyen állítva. Erről bővebben a Beo4 online útmutatójában olvashat. Navigációs gomb nélküli Beo4 távirányító nem használható.

## Beo6

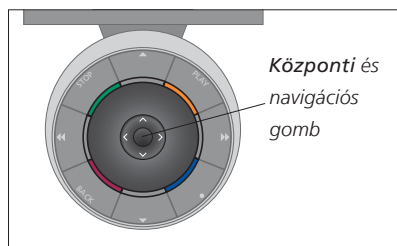

Ha Beo6 távirányítóval működteti a televíziót, akkor használja a menükben történő fel, le, balra és jobbra irányú navigálásra a **központi** gombot. A **központi** gomb közepének megnyomásával hagyhatja jóvá a választásokat és a menükben történt beállításokat.

Hívja elő a menülapot a **Menü** megnyomásával, mialatt a televízió be van kapcsolva.

Ha vissza akar lépni a menükön keresztül, nyomja meg a **BACK** gombot.

Ne feledje, hogy a Beo6-ot újra kell konfigurálni, amikor új termékkel egészíti ki az elrendezést.

## BeoRemote app



A BeoRemote app használatához a táblagép és a televízió ugyanazon hálózathoz legyen csatlakoztatva.

A BeoRemote app felhasználásával működtetheti egy tablettel a televíziót, és különösen hasznos weboldalak vagy alkalmazások közötti navigálásra a [WebMedia](#)\*<sup>1</sup> felhasználásával. Mindkettő, a televízió és a táblagép ugyanazon a hálózaton legyen, és a WLAN ÉBRESZTÉS vagy a WAKE ON LAN legyen BE (ON), lásd a televízió HÁLÓZAT menüjét. Ez lehetővé teszi, hogy televízióját készenléti módból kapcsolja be. Ne feledje, hogy a készenléti energiafogyasztás kissé megnövekszik.

A BeoRemote app azonos értékű a Beo4 távirányítóval. Azonban ez nem támogatja az összes Beo4 LIST funkciót.

Koppintson a menü ikonra (☰), ezzel megnyitja a televízió menüt. A navigációs pad (⏮) Beo4 navigációs gombként működik. Koppintson a közepére, ezzel kiválaszt egy beállítást. Ujjmozdulatokkal lapozzon a lista opciókhoz, hogy aktiválja a televízió funkciókat.

Ha vissza akar lépni a menükön keresztül, koppintson a ⏪ jelre. Ha ki akar lépni a menükből, tartsa lenyomva a ⏪ jelet.

A BeoRemote-ban elhelyeztek egy rövid beépített útmutatót, amely ismerteti az alapfunkciókat (ez a SETTINGS alatt található).

*Ne feledje, hogy az első beállítást a Beo4/Beo6 távirányítóval kell elvégeznie. A BeoRemote akkor használható, ha a televízió egy hálózathoz van csatlakoztatva.*

*1\* A BeoRemote az iOS (a legfrissebb iOS változat) és Android (3.2 vagy frissebb) operációs rendszerű táblagépeket támogatja.*

# A televízió elfordítási pozícióinak beállítása

Ha televíziója fel van szerelve egy külön kapható motoros állvánnyal vagy falikarral, akkor elfordíthatja a készüléket a távirányítóval.

Továbbá, beállíthatja úgy a televíziót, hogy az bekapcsolásakor automatikusan az ön kedvenc nézési helye felé forduljon. A televízió elforgatható más irányba, például egy csatlakoztatott rádió hallgatásakor, és egy készenléti pozícióba, kikapcsoláskor. Más állványpozíciókat is beállíthat, további hallgatási vagy nézési pozíciókhoz.

Ha a televízió motoros működtetésű állvánnyal van felszerelve, akkor kézzel is elfordíthatja vagy megdöntheti a készüléket.

## Állványpozíciók előzetes beállítása

Válasszon ki egy pozíciót arra, amikor bekapcsolja a televíziót, egyet az audió módra, és egyet a kikapcsolásra. Előzetesen is beállíthat állványpozíciókat, tetszése szerint, például arra az esetre, amikor fotelben ülve olvas, vagy amikor az étkezőasztalnál ül.

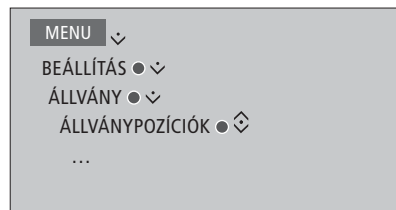

Hívja elő az ÁLLVÁNYPOZÍCIÓK menüt egy állványpozíció tárolásához, elnevezéséhez vagy törléséhez.

Ha szeretné tárolni az aktuális állványpozíciót egy üres állványpozíció mezőben, akkor csak a **központi** gombot kell megnyomnia a mező kiválasztása után. Ezt követően elnevezheti az állványpozíciót.

A **STANDBY**, **VIDEO** és **AUDIO** állványpozíciók nem nevezhetők át. Olyan mezőket sem nevezhet el, amelyekhez nem tartozik állványpozíció. Az üres mezőket <...> jelöli. Egyes nyelvek esetében előre megadott nevek közül kell választani.

## A motoros mozgás kalibrálása

Ha az elrendezésben egy motoros állvány vagy falikar is szerepel, akkor az első beállításakor a rendszer kéri a motorizált mozgás szélsőértékeinek beállítását. A televízió motoros mozgása addig nem működik, amíg be nem fejeződött a kalibrációs eljárás. Ha a televíziót később áthelyezik, például egy sarokba kerül, szükség lehet a motoros mozgás újbóli kalibrálására.

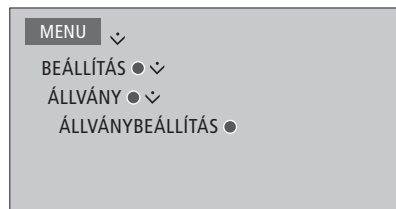

Az elrendezéstől függően, előhívhat egy menüt az állványpozíciókra vagy falikar pozíciókra vonatkozóan.

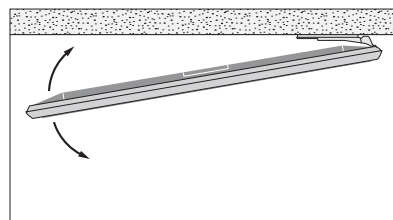
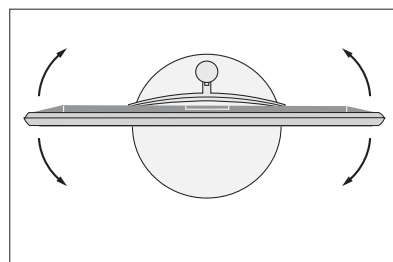

A kalibrációs folyamatban meg lehet adni azt a maximális szöveget, amennyire a televízió balra illetve jobbra elfordulhat.

# Csatlakozások

A televízió csatlakozópanelje lehetővé teszi jelbeviteli kábelek és különféle eszközök – például videolejátszó vagy egy hangrendszer – csatlakoztatását.

Az ezekhez az aljzatokhoz csatlakoztatott bármilyen készüléket lehet regisztrálni a FORRÁSLISTA BEÁLLÍTÁSA menüben. Erről bővebben, a [13. oldalon](#) olvashat.

Mielőtt bármilyen készüléket csatlakoztatna a televízióhoz, ne feledje előbb leválasztani a televíziót a táphálózatról. Kivéve akkor, ha a HDMI IN vagy USB aljzathoz csatlakoztat egy jelforrást.

Attól függően, hogy milyen fajta készüléket csatlakoztat a televízióhoz, különféle kábelekre, esetleg adapterekre is szükség lehet. Kábelek és adapterek a Bang & Olufsen képviselőjétől szerezhetők be.

*Ha televízióját vissza kell állítani az alapbeállításra, akkor hívja elő a REGIONÁLIS BEÁLLÍTÁSOK menüt, és válasszon egy másik országot. Egy, az alaphelyzetbe állítás megerősítését kérő üzenet fog megjelenni. Minden beállítás törlődni fog, és a képernyőn megjelenő útmutatások szerint, el kell végeznie az első beállítást.*

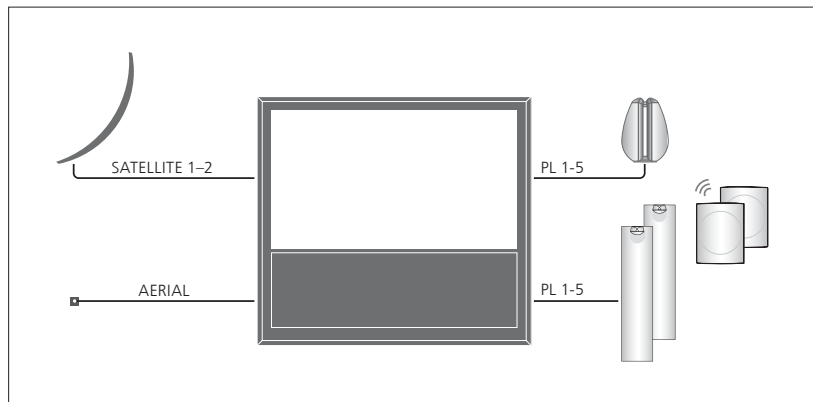

A tuner opcióktól függően, rendelkezhet egy vagy két műhold bemenettel, esetleg eggyel sem.

Ha a külön kapható merevlemez felvevőt használja, akkor két kimenettel ellátott LNB fejet kell alkalmaznia. Ha egynél több műholdvevő tányérral rendelkezik, akkor használnia kell egy DISEqC multikapcsolót is. Ha részletesebb információkra van szüksége, forduljon Bang & Olufsen képviselőjéhez.

## Hangszórók

Használjon Bang & Olufsen BeoLab hangszórókat. Kábeleket a Bang & Olufsen képviselőjétől szerezhet be.

### *Ha televíziója fel van szerelve vezeték nélküli Power Link modulal ...*

A lehető legjobb vezeték nélküli kapcsolat elérése érdekében javasoljuk, hogy az összes vezeték nélküli hangszórót a televíziótól 9 méteres távolságon belül helyezze el.

A televízió vagy a vezeték nélküli hangszórók elé ne helyezzen semmilyen akadályt, mert ez zavarhatja a vezeték nélküli kapcsolatot. A vezeték nélküli hangszórókat egy szobában kell elhelyezni és láthatónak kell lenniük a televíziótól. Olvassa el a hangszórójához mellékelt útmutatót, amelyből kiderül, hogy a hangszóróját lehet-e vezeték nélkül csatlakoztatni, vagy sem.

## HDMI™ kimenettel ellátott készülék

HDMI kimenettel ellátott készülék, mint például egy set-top box csatlakoztatható a televízión található bármelyik szabad HDMI aljzathoz. A csatlakoztatott berendezés használathoz történő beállításáról bővebben a [13. oldalon](#) olvashat.

*Konfigurált jelforrás kiválasztható a konfigurált jelforrás gombbal, vagy a JELFORRÁS LISTA-ból. Ha a televízió konfigurálatlan jelforrást érzékel, akkor választásra kéri fel önt, hogy ne tegyen semmit, mutassa meg a jelforrást, vagy konfigurálja azt.*

*A csatlakoztatott készülék működtethető a saját távirányítójával, vagy letölthet egy Peripheral Unit Controller (PUC) táblázatot is, ha rendelkezésre áll, hogy használhasson egy Bang & Olufsen távirányítót, [lásd a 48. oldalt](#).*

## Digitális jelforrások csatlakoztatása

Külső HDMI jelforrásokat is csatlakoztathat, például set-top box-ot, számítógép- vagy játékkonzolt. A televízióhoz csatlakoztatott mindegyik készülék konfigurálható, [lásd a 13. oldalt](#).

Attól függően, hogy milyen fajta készüléket csatlakoztat a televízióhoz, különféle kábelekre, esetleg adapterekre is szükség lehet. Ha több mint kétféle olyan készüléke van, amelyhez PUC aljzatra van szükség, akkor be kell szereznie egy extra PUC kábelt. Kábelek és adapterek a Bang & Olufsen képviselőjétől szerezhetők be.

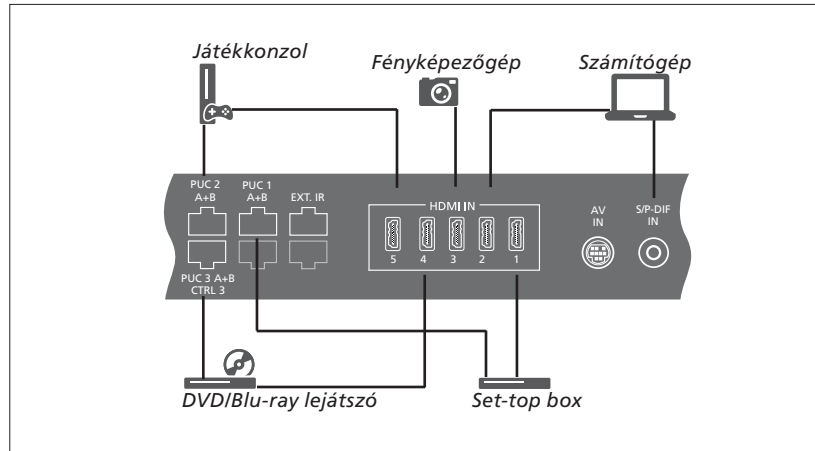

Példa csatlakoztatott digitális jelforrásokra.

### Set-top box csatlakoztatása

- > Csatlakoztassa a kábelt a set-top box megfelelő aljzatába.
- > Vezesse a kábelt a televízión található egyik HDMI IN aljzathoz.
- > A set-top box távirányítóval történő működtetésének lehetővé tétele érdekében, csatlakoztasson egy infravörös (IR) adót az egyik PUC aljzathoz és rögzítse azt a set-top box infravörös vevőjéhez. [Az infravörös \(IR\) adókról bővebben a 11 oldalon olvashat.](#)
- > Kövesse a képernyőn látható utasításokat a jelforrás konfigurálásához.

### DVD/Blu-ray lejátszó csatlakoztatása

- > Csatlakoztassa a kábelt a DVD/Blu-ray megfelelő aljzatába.
- > Vezesse a kábelt a televízión található egyik HDMI IN aljzathoz.
- > A DVD/Blu-ray lejátszó távirányítóval történő működtetésének lehetővé tétele érdekében, csatlakoztasson egy infravörös (IR) adót az egyik PUC aljzathoz és rögzítse azt a DVD/Blu-ray lejátszó infravörös vevőjéhez. [Az infravörös \(IR\) adókról bővebben a 11 oldalon olvashat.](#)
- > Kövesse a képernyőn látható utasításokat a jelforrás konfigurálásához.

### Játékkonzol csatlakoztatása

- > Csatlakoztassa a kábelt a játékkonzol megfelelő aljzatába.
- > Vezesse a kábelt a televízión található egyik HDMI IN aljzathoz.
- > A játékkonzol távirányítóval történő működtetésének lehetővé tétele érdekében, csatlakoztasson egy infravörös (IR) adót az egyik PUC aljzathoz és rögzítse azt a játékkonzol infravörös vevőjéhez. [Az infravörös \(IR\) adókról bővebben a 11 oldalon olvashat.](#)
- > Kövesse a képernyőn látható utasításokat a jelforrás konfigurálásához.\*<sup>1</sup>

### Fényképezőgép csatlakoztatása

- > Csatlakoztassa a kábelt a fényképezőgép megfelelő aljzatába.
- > Vezesse a kábelt a televízión található egyik HDMI IN aljzathoz.
- > Kövesse a képernyőn látható utasításokat a jelforrás konfigurálásához.

<sup>1</sup>\*Amikor jelforrásként a JÁTÉKKONZOL-t választja ki, akkor alapértelmezésként a GAME képmód aktiválódik. Időlegesen megváltoztathatja ezt a beállítást a KÉP menüben, [lásd a 24. oldalt](#).



## Számítógép csatlakoztatása

Mielőtt egy számítógépet csatlakoztat, le kell választania a televíziót, a számítógépet és az összes csatlakoztatott készüléket a hálózati táplálásról.

### Számítógép csatlakoztatása

- > A megfelelő típusú kábel felhasználásával, csatlakoztassa a kábel egyik végét a számítógép DVI vagy HDMI kimeneti aljzatához, a másik végét pedig, a televízió HDMI IN aljzatához.
- > Ha a számítógépen található DVI kimeneti aljzatot használja, alkalmazza a megfelelő kábelt és csatlakoztassa a számítógép digitális hangkimenetét a televízió elhelyezett S/P-DIF IN aljzathoz, ha a számítógépről érkező hangot a televízió hangszóróin keresztül szeretné hallani.
- > Csatlakoztassa újból a televíziót, a számítógépet, és a többi csatlakoztatott készüléket a táphálózathoz. Ne feledje, hogy a számítógépet csak földelt fali csatlakozóaljzathoz szabad csatlakoztatni, a telepítési leírásban foglaltaknak megfelelően.

---

## Analóg jelforrás csatlakoztatása

Egy analóg jelforrást, például játékkonzolt vagy videomagnót csatlakoztathat. A televízióhoz csatlakoztatott készülék konfigurálásához, [lásd a 13. oldalt](#).

Minden rendszert válasszon le a táphálózatról, mielőtt további készüléket csatlakoztatna.

### Analóg jelforrás csatlakoztatása

- > Csatlakoztassa a kábelt annak a készüléknek a megfelelő aljzatába, amelyet csatlakoztatni kíván.
- > Vezesse a kábelt a televízióon található AV IN aljzathoz.
- > Csatlakoztassa újból a televíziót, és a csatlakoztatott készüléket a táphálózathoz.
- > Az analóg jelforrás távirányítóval történő működtetésének lehetővé tétele érdekében, csatlakoztasson egy infravörös (IR) adót az egyik PUC aljzathoz és rögzítse azt az analóg jelforrás infravörös vevőjéhez. [Az infravörös \(IR\) adókról bővebben a 11. oldalon olvashat.](#)
- > Kövesse a képernyőn látható utasításokat a jelforrás konfigurálásához.

*Különböző adapterekre és esetleg kábelekre is szükség lehet. Kábelek és adapterek a Bang & Olufsen képviselőjétől szerezhetők be.*

## Hangszórók csatlakoztatása a televízióhoz

A televízióhoz maximálisan tíz vezetékes hangszórót és mélynyomót csatlakoztathat. Ezen túlmenően, akár nyolc hangszórót is csatlakoztathat vezeték nélkül, köztük mélynyomókat is, ha televíziója fel van szerelve vezeték nélküli Power Link modullal. A vezeték nélküli hangszórókra vonatkozó beállításokról bővebben, [lásd a 20. oldalt](#).

Minden rendszert válasszon le a táphálózatról, mielőtt további készüléket csatlakoztatna.

*Attól függően, hogy milyen fajta készüléket csatlakoztat a televízióhoz, különféle kábelekre, esetleg adapterekre is szükség lehet. Kábelek és adapterek a Bang & Olufsen képviselőjétől szerezhetők be.*

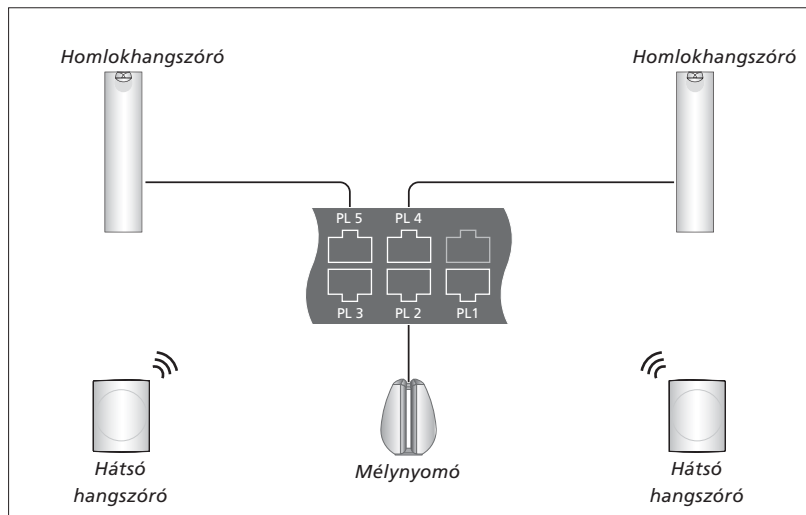

*Példa hangszóró elrendezésre.*

### Hangszórók csatlakoztatása

- > Csatlakoztasson egy Power Link kábelt azoknak a hangszóróknak a megfelelő aljzatába, amelyeket csatlakoztatni kíván a televízióhoz.\*<sup>1</sup>
- > Vezesse a kábeleket a televízión rendelkezésre álló PL 1-5 jelzésű aljzatokhoz.
- > Vezessen egy Power Link kábelt a további hangszórókon lévő megfelelő aljzatok között, ha azok rendelkezésre állnak.
- > Csatlakoztasson egy Power Link kábelt egy mélynyomó megfelelő aljzataihoz.
- > Vezesse a kábelt a televízión található PL 1-5 jelzésű aljzatok egyikéhez, amely rendelkezésre áll.
- > Csatlakoztassa újból a televíziót, és a csatlakoztatott készüléket a táphálózathoz.

*Két hangszórónak egy PL aljzathoz történő csatlakoztatásához különleges kábelre van szükség. Nem lehet kábelhurkot kialakítani két hangszóró között, egy további elágazó kábelre van szükség. Ha erről többet szeretne megtudni, érdeklődjön Bang & Olufsen forgalmazójánál.*

<sup>1</sup>*\*Ne felejtse el beállítani a hangszórókon a jobb és bal pozíció kapcsolóját.*

## Irányítás

Egy jelforrásnak a FORRÁSLISTA BEÁLLÍTÁSA menün keresztül történő beállítása során kiválaszthatja, hogyan legyen csatlakoztatva egy PUC által szabályozott készülék. Választhat a 'PLUG' (kábel) és az 'IR BLASTER' (IR adó) között. Ha a CSATLAKOZÓDUGÓ-t (PLUG) választja, akkor választania kell a MODULÁCIÓ BE és a MODULÁCIÓ KI közül. A kábeltípusra és a moduláció beállításaira vonatkozóan, érdeklődjön Bang & Olufsen forgalmazójánál.

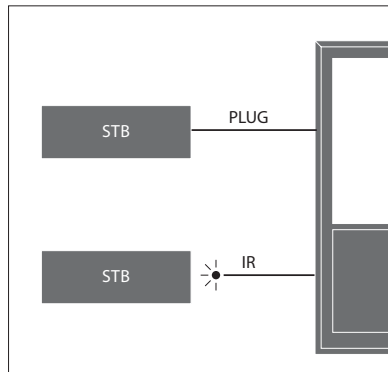

**Infravörös adók:** Ha nem-Bang & Olufsen készülékeket szeretne működtetni Beo4/Beo6 távirányítóval, akkor rögzítsen egy Bang & Olufsen infravörös (IR) adót az ön nem-Bang & Olufsen készülékéhez, majd csatlakoztassa azt a csatlakozópanelen elhelyezett, PUC jelzésű aljzatok valamelyikébe. Rögzítse az adót a csatlakoztatott készüléken elhelyezett infravörös (IR) vevőhöz közel, hogy biztosítsa a távirányítás lehetőségét. Mielőtt rögzitené, ellenőrizze, hogy tudja-e használni a készülék menüit a televízió képernyőjén a Beo4/Beo6 távirányító felhasználásával.

Ha extra PUC kábelre van szüksége, forduljon Bang & Olufsen forgalmazójához.

A set-top box-okra vonatkozó Peripheral Unit Controller (PUC) táblázatok ismertetésével és letöltésével kapcsolatban [lásd a 48. oldalt](#).

## Digitális csatornák

Ha kódolt csatornák műsorait szeretné nézni, forduljon a szolgáltatóhoz. A szolgáltató jogosult nézőként fogja regisztrálja önt, általában ezért térítést kell fizetni. Ez után kap egy SmartCard-ot és egy CA modult. Ne feledje, hogy ezek csak egy szolgáltatóra lesznek érvényesek ezért csak bizonyos csatornák esetében működnek.

A CA modul a SmartCard-hoz való 'kártyaolvasó', amely dekódolja a szolgáltató által küldött kódolt jeleket. Csak a kódolatlan, más néven szabadon vehető csatornák nézhetőek SmartCard és CS modul nélkül.

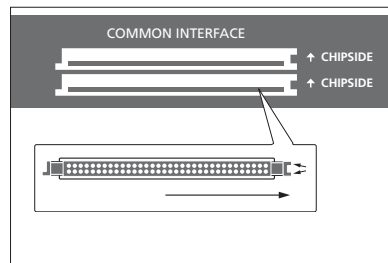

A kompatibilis CA modulokról érdeklődjön Bang & Olufsen forgalmazójánál.

A SmartCard-oknak a CA modulokban kell maradniuk, hacsak a szolgáltató nem kéri fel arra, hogy vegye ki azt. Ez abban az esetben fontos, ha a szolgáltatója új információkat szeretne küldeni az ön SmartCard-jára.

Helyezze figyelmesen a SmartCard-ot egy CA modulba. A CA modulnak van egy kiálló pereme az egyik oldalon és két kiálló pereme a másikon. Ha a televízió semmilyen jelet sem kap, ellenőrizze, hogy a SmartCardot és a CA modulat megfelelően csúsztatta-e be a helyükre.

A SmartCard-ok és CA modulok olyan speciális menükhöz is hozzáférést adhatnak, amelyeket itt nem ismertetünk. Ebben az esetben, kövesse szolgáltatójának útmutatásait.

Folytatódik ...

### A CA modulok aktiválása

A CA EGYSÉGEK menüben, aktiválhatja vagy inaktíválhatja a földi, kábeles vagy műholdas CA modulokat. Egyes országokban, hasznos lehet kikapcsolni a műholdas CA modult, hogy optimális teljesítményt kapjon a földi CA modultól.

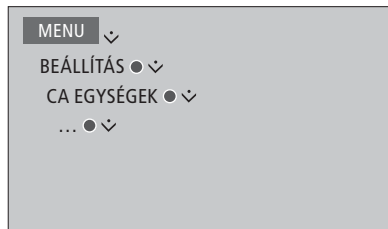

A CA modulokat elérheti a főmenüből, vagy a Beo6 kijelzőjén is, ha a TV tuner az aktuális jelforrás.

# További készülékek beállítása

Ha további videoforrásokat vagy készülékeket csatlakoztat a televízióhoz, akkor regisztrálhatja azokat a FORRÁSLISTA menüben.

Amikor a televízió be van kapcsolva, és ön csatlakoztat egy további készüléket a HDMI IN aljzathoz, akkor a televízió egy konfigurálatlan jelforrást érzékel. A képernyőn egy üzenet jelenik meg, ön pedig követheti a képernyőn látható utasításokat, hogy konfigurálja a jelforrást.

A jelforrásoknak van alapértelmezett beállításuk, például a kép és a hang, amely a legtöbb helyzetben megfelelő, de ezeket a beállításokat, ha kívánja, meg is változtathatja. Válassza ki a jelforrást és válassza a SPECIÁLIS BEÁLLÍTÁSOK menüt.

Ha az ön Beo6 távirányítóját a televízió beállított jelforrások szerint már konfigurálták, és módosítja a jelforrás gombot a televízióon, annak a bizonyos jelforrásnak a jelforrás gombja már nem fog működni a Beo6 kijelzőjén. Kérje meg a helyi Bang & Olufsen forgalmazót, hogy konfigurálja át önnek a Beo6 távirányítót.

## Csatlakoztatott készülékek

Ha regisztrálja a televízióhoz csatlakoztatott készülékeket, akkor lehetővé teheti azok kezelését a Beo4/Beo6 távirányítóval.

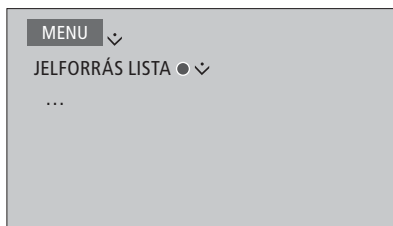

Jelöljön ki egy forrást, majd a **piros** gomb megnyomásával állítsa azt be. Ezt követően felkérésre kap, hogy nevezze el a jelforrást, és rendeljen egy gombot a jelforráshoz. Ez után működtetheti a jelforrást.

*Új készülék érzékelésekor egy menü jelenik meg a következő opciókkal: NE TEGYEN SEMMIT, JELFORRÁS KIJELZÉSE és AZ ALJZATHOZ CSATLAKOZTATOTT JELFORRÁS KONFIGURÁLÁSA. Ha szeretné beállítani a készüléket, a navigációs gomb fel vagy le irányú megnyomásával, jelölje ki a legutolsó opciót, majd a **központi** gomb megnyomásával hívja elő a beállítási menüt.*

## PUC táblázat letöltése

A konfigurálási folyamat során felkérésre kap, hogy Beo4/Beo6 távirányítójáról akarja-e működtetni a csatlakoztatott készüléket. Kövesse a képernyőn megjelenő utasításokat és töltsön le a Peripheral Unit Controller (PUC) táblázatot, ha rendelkezésre áll.\*1 A televízió csatlakoztatva kell lennie az internethez.

Ha a csatlakoztatott készülék nincs a letöltési listában, akkor pillanatnyilag nincs irányítási megoldás, és a NEM TÁMOGATOTT JELFORRÁS opciót kell választania. Ebben az esetben nem fogja tudni működtetni a készüléket az ön Beo4/Beo6 távirányítójával. Ha további információra van szüksége, forduljon a Bang & Olufsen képviselőhöz.

*Latin betűk és írásjelek felhasználásával folytathat keresést. A nem latin betűket tartalmazó készüléknevek esetében a névnek arra részére kereshet, amely tartalmaz latin betűket. A böngésző funkcióval is megkeresheti a megfelelő PUC táblázatot.*

*\*Ha a Beo4 távirányítót használja, akkor lehet, hogy IR-vezérlésű PUC készülékét az SHIFT + 9-et használva kell bekapcsolnia. A SHIFT megtalálható a Beo4 LIST-ben.*

Folytatódik ...

**Egy jelforrás konfigurálásának megszüntetése**

Ha korábban csatlakoztatott és konfigurált egy jelforrást a televízió egy bizonyos aljzatához, és ezt a jelforrást véglegesen eltávolítja, akkor vissza kell állítania a jelforrás beállításait. Jelölje ki a jelforrást a JELFORRÁS LISTA menüben, nyomja meg a **piros** gombot, és válassza a RESET TO DEFAULT funkciót. Ha az IGEN-t választja, a jelforrás nem lesz konfigurálva ehhez az aljzathoz. Ha legközelebb ehhez az aljzathoz csatlakoztat egy jelforrást, akkor felkérést kap, hogy konfigurálja a jelforrást.

A SPECIÁLIS BEÁLLÍTÁSOK menüben kiválaszthatja a RESET TO DEFAULT-ot is, hogy kizárólag ehhez a menühöz, visszaállítsa az alapértékeket.

A letöltött PUC táblázat eltávolítását, [lásd a 48. oldalon](#).

# Csatornák, csoportok és listák használata

Létrehozhat, szerkeszthet és használhat csoportokat, hogy könnyebben megtalálja kedvenc csatornáit és állomásait.

Ha az összes csatorna és állomás automatikus hangolása nem az ön által preferált csatornaszámokhoz rendelte a csatornákat és állomásokat, akkor átrendezheti a sorrendet úgy, hogy azok olyan sorrendben jelenjenek meg, mint ahogy a csatorna- vagy állomáslistában vannak. El is távolíthat, vagy törölhet olyan csatornákat vagy állomásokat, amelyeket már nem akar megtartani, vagy visszaállíthat olyan csatornákat és állomásokat, amelyeket mégis meg szeretne tartani.

Ha az ön országában támogatják a "fizess és nézd" (Pay Per View) csatornákat, akkor meg is rendelhet olyan műsort, amelyet szeretne megnézni.

*Amikor Rádió módban van, a menükben a CSATORNA szót felváltja az ÁLLOMÁS szó. Ha szeretné módosítani a rádióállomás csoportokat, akkor kapcsoljon át egy rádióforrásra és válassza helyette a RÁDIÓ CSOPORTOK SZERKESZTÉSE-t.*

## Csatornalisták szerkesztése és használata

A KEDVENCEK menüben akár 22 csatornacsoporthoz is kialakíthat, hogy gyorsan megtalálja kedvenc csatornáit, anélkül, hogy minden behangolt csatornán végig kellene mennie. Például, létrehozhat egy-egy csoportot a család minden egyes tagja számára. Nevet is adhat annak a csatorna- vagy állomáscsoportnak, amelyet létrehozott, és törölhet is olyan csoportot, amelyet már nem akar megtartani. Csatornák vagy állomások csoportját is törölheti.

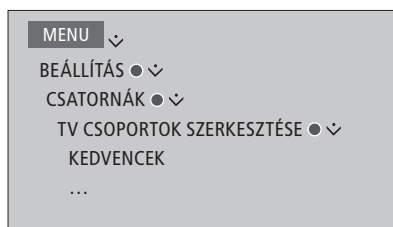

*A kedvencek csoportban a listán belül áthelyezhet egy csatornát egy másik pozícióra is. Útmutatásokért tekintse meg a televízió képernyőjén a menüt.*

### Egy kedvencek csoport elnevezése és létrehozása ...

Nyissa meg a KEDVENCEK menüt

Nyomja meg egy csoportot, például 'Sport' el- vagy átnevezéséhez 

Nyomja meg a név tárolásához 

Válassza ki a most elnevezett csoportot 

Nyomja meg csatornák hozzáadásához 

Válasszon ki egy csoportot, amelyből másolni akar, pl. 'Hírek' 

Nyomja meg egy csatorna kiválasztásához 

Megnyomással lépeghessen a listában 

Nyomja meg, ha befejezte a kívánt csatornák felvételét 

Nyomja meg a beállítások tárolásához 



## Csatorna- és állomáscsoportok

Csatornacsoporthoz kiválasztása. A csatornacsoporthoz lehetnek olyan csoportok, amelyeket ön hozott létre, és lehet egy műsorlista is. A műsorlistákat egyes szolgáltatók küldik önnek. Ezek olyanok, és úgy viselkednek, mint a csoportok, és előhívhatók és megtekinthetők ugyan úgy, mint a csoportok.

### A csatornacsoporthoz áttekintő megjelenítése a Beo4 felhasználásával ...

Nyomja meg a csatornacsoporthoz áttekintésének megjelenítéséhez 

### Lépegetés a csatornacsoporthoz között a Beo6 felhasználásával ...

Nyomja meg televízió nézés közben a csoportok közötti lépegetéshez. A csoportban a legutóbb aktivált csatorna jelenik meg, vagy ...   

... nyomja meg a csatorna-csoport áttekintésének megjelenítéséhez 

*Ha csak egy csoport lett kialakítva a KEDVENCEK menüben, akkor ez a csoport funkcionálhat alapértelmezett listaként, amely megjelenik miután a televíziót készenléti módba kapcsolják. Ez biztosítja azt, hogy a csatornaszámok szinkronban legyenek a Beo6 távirányítóval. Ahhoz, hogy ez az alapértelmezett lista működjön, az összes többi listának rejtve kell lennie. Nyomja meg a sárga gombot a csoportok elrejtéséhez/megjelenítéséhez.*

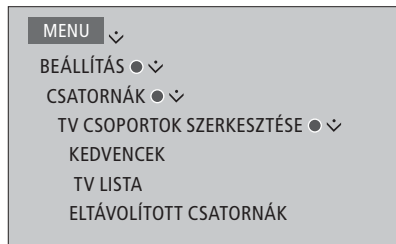

## Csatorna- és állomáslisták

Egy csatornalista megjelenítése és egy csatorna kiválasztása.

### A Beo4 használata ...

Nyomja meg egy csatornacsoporthoz kiválasztásához ●

Nyomja meg a csoporton belüli csatornák közötti lépegetéshez, vagy ... ◇

... nyomja meg, hogy így előhívja azt a csatornát, amelyik a csoportban a választott szám alatt szerepel 0-9

*A zöld gomb megnyomásával kapcsolgathat a csatornák és csatornacsoporthoz betű vagy szám alapú rendezése között.*

### A Beo6 használata ...

Nyomja meg, hogy az aktuális csoportból egy csatornalistát jelenítsen meg Ch list

Nyomja meg a csoporton belül a kívánt csatorna kijelöléséhez, vagy ... ◇

... nyomja meg, hogy így előhívja azt a csatornát, amelyik a csoportban a választott szám alatt szerepel 0-9

## Csatornák szerkesztése

Bármelyik behangolt csatornát vagy állomást törölheti, amelyiket nem akarja szerepeltetni a csatornalistában, vagy visszaállíthat kiválasztott csatornákat, amelyeket korábban eltávolított a csatornalistából. Csak analóg csatornákat lehet átnevezni. Ez a funkció nem minden országban áll rendelkezésre.

A TV LIST menüben, a csatornalistából eltávolíthat egy csatornát. Az eltávolított csatornák ismét visszaállíthatók az ELTÁVOLÍTOTT CSATORNÁK menüben.

*Ha szeretné módosítani a rádióállomásokat, akkor kapcsoljon át egy rádióforrásra és válassza helyette a RÁDIÓ CSOPORTOK SZERKESZTÉSE-t.*

*A TV LIST szerkesztésekor, vagy amikor csatornákat ad egy kedvenc csoporthoz, a zöld gomb megnyomásával átkapcsolhat a csatornák betű vagy szám alapú rendezése között.*

*A csatornalistából eltávolított csatornák nem jelennek meg újra, egy újabb csatornakeresés után, de tárolva maradnak az ELTÁVOLÍTOTT CSATORNÁK listában.*



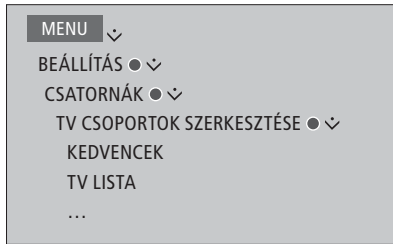

## Csatorna részletezés megtekintése

A TV LISTA menüben kijelölhet egy csatornát, és a piros gomb megnyomása után megtekintheti a csatorna részletezését. A GYEREKZÁR csak akkor használható, ha a beállítási menüben engedélyezte a HOZZÁFÉRÉS- VEZÉRLÉS-t, [lásd a 44. oldalt](#). A gyerekzárral ellátott csatornák kimaradnak, ha a csatornák között lépeget.

*Ha a kijelölt csatorna analóg csatorna, akkor átnevezheti a csatornát a zöld gomb és a navigációs gomb megnyomásával is. Egyes nyelvek esetében a csatornák átnevezése nem lehetséges.*

A TV LIST menüben, a **zöld gomb** megnyomásával átkapcsolhat a csatornák betű vagy szám alapú rendezése között.

*Ha szeretné részleteket látni a rádióállomásokról, vagy állomáscsoportokat létrehozni, akkor kapcsoljon át egy rádióforrásra és válassza helyette a RÁDIÓ CSOPORTOK SZERKESZTÉSE-t.*

---

## "Fizess és nézd" (Pay Per View) csatornák nézése

Nézhet "fizess és nézd" csatornákat, ha ezt az ön országában támogatják, azonban ehhez előfizetésre van szükség. A műsorismertető információkat kínál a csatornákról és a műsorokról. Ezeket az információkat felhasználva rendeljen meg egy műsort. Kérjen szolgáltatójától vásárló azonosítót.

### Műsor megrendelése ...

Nyomja meg egy csatorna kiválasztásához



vagy  
0-9

Kövesse a képernyőn megjelenő információkat, hogy megtekinthesse a műsort. Ha tovább információkra van szüksége, forduljon a szolgáltatóhoz

# Csatornák újbóli behangolása

A televízió képes magától megtalálni a TV-csatornákat és a rádióállomásokat.

A szolgáltatójától függően, egyes beállítások automatikusan megtörténnek.

## Csatornák frissítése

Frissítheti azokat a csatornákat, amelyeket például áthelyezett a műsorszóró.

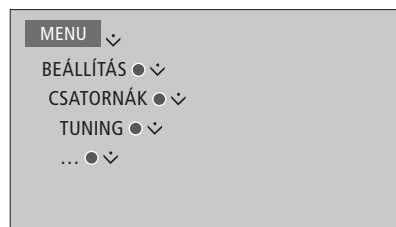

*Ha földi csatornákra hangolt rá és egynél több hálózat is rendelkezésre áll, akkor az előnyben részesített hálózatot is ki kell választania.*

*A KÁBEL, FÖLDI, MŰHOLD és ANALÓG menü tételek csak akkor használhatók, ha ezeket a CSATORNÁK menü alatt, a BEMENETEK menüben már aktiválták. Ha csak egy bemenet van aktiválva, akkor a TUNING menü kimarad, és közvetlenül a beállítási menü nylik meg a bevitelre.*

*Ne feledje, hogy ha egy másik szolgáltatót vagy egy bemenethez egy másik keresési módot ír be, akkor az összes lista törlődik.*

## Csatorna bemeneti beállítások módosítása

Módosítsa a csatorna bemenetet a kábeles, földi, műholdas és analóg bemenetek, az aktív antenna és a vonalhossz kompenzálás engedélyezése vagy letiltása révén.

Újra telepítheti az összes TV csatornát, ha engedi, hogy a televízió automatikusan ráhangoljon az összes csatornára.

Ha másik hálózatra kapcsol át, akkor a listájában megjelenő csatornák is mások lehetnek. Csak akkor lehetséges, ha több hálózat is rendelkezésre áll, amikor földi csatornákra hangol rá.

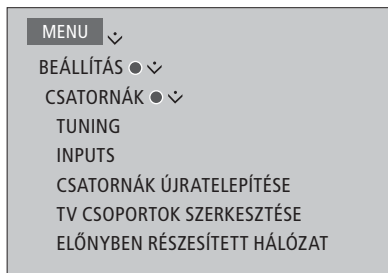

Egy csatorna bemenet módosításhoz hívja elő a BEMENETEK menüt.

Az összes csatorna újratelepítéséhez, hívja elő a CSATORNÁK ÚJRATELEPÍTÉSE menüt.

Egy hálózat kiválasztásához, hívja elő az ELŐNYBEN RÉSZESÍTETT HÁLÓZAT menüt.

*MEGJEGYZÉS!* Ha az összes TV csatornát újratelepíti, akkor az összes korábban kialakított csatorna beállítás eltűnik!

A hozzáférési kódra vonatkozóan, [lásd a 44. oldalt](#).

Ha kiiktat egy bemenetet, akkor ahhoz a bemenethez kapcsolódó összes csatorna és konfiguráció törlődik.

Az ELŐNYBEN RÉSZESÍTETT HÁLÓZAT menü is megjelenhet, a földi csatornákra való hangolás közben.

# A hangszóró beállítása – surround hang

Csatlakoztasson BeoLab hangszórókat és BeoLab mélynyomókat a televíziójához vezetékes vagy vezeték nélküli módon, ha televíziója fel van szerelve vezeték nélküli Power Link modullal, és olyan surround hangrendszere van, amely könnyen elhelyezhető a nappalijában. A legjobb hangélményt a hangszórók által határolt területen kapja.

Hangszórócsoportokat is kialakíthat, hogy a televízió előtti hallgatási pozíciótól eltérő, egyedi hangszóró beállításokat hozzon létre, például az ebédlőasztalra vagy egy karosszékre irányítva.

Ez az útmutató ismerteti, hogyan alakíthat ki egy alap hangszóró beállítást. Az ennél bonyolultabb hangbeállításokról és elrendezésekről, lásd a Technical Sound Guide-ot (Hangtechnikai útmutató) a [www.bang-olufsen.com/guides](http://www.bang-olufsen.com/guides) oldalon.

A hangszórócsoportok mindennapi használatáról, [lásd a 27. oldalt](#).

*Előfordulhat, hogy tartalomszolgáltatója letiltotta a digitális, vezeték nélküli hang küldését a hangszórókra. Ebben az esetben a vezetékes Power Link csatlakoztatású hangszórókat kell használnia.*

## A hangszórók beállítása

A vezetékes hangszórók beállításakor, a SPEAKER CONNECTIONS menüben ki kell választania, hogy melyik hangszórót melyik Power Link aljzathoz csatlakoztatta. Ha televíziója fel van szerelve vezeték nélküli Power Link modullal, akkor az megpróbálja maga meghatározni a vezeték nélküli hangszórók típusát, de ki is lehet választani, hogy melyik vezeték nélküli hangszórót csatlakoztattunk az egyes vezeték nélküli Power Link csatornához manuálisan.

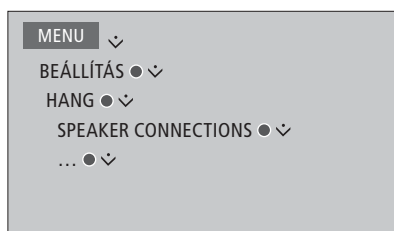

*Fontos! Ha a SPEAKER CONNECTIONS listában a LINE-t választotta hangszórótípusként, a hangerő nagyon nagy lesz, és a Beo4/Beo6 távirányítóval nem tudja módosítani a hangerőt. A készülék saját távirányítóját kell használnia. A VONAL például használatos a nem-Bang & Olufsen erősítőknél.*

## Vezeték nélküli hangszórók

Ha vezeték nélküli hangszórók vannak az elrendezésben, akkor a televízió automatikusan megkeresi a vezeték nélküli hangszórókat és a megtalált hangszórókat hozzárendeli a vezeték nélküli Power Link csatornához, az első beállítás elvégzésekor. Azonban ön is kereshet vezeték nélküli hangszórókat, és hozzárendelheti a megtalált hangszórókat a televízió vezeték nélküli Power Link csatornához manuálisan, a SPEAKER CONNECTIONS menüben.

## Vezeték nélküli hangszóró keresése és hozzárendelése ...

Nyomja meg a SPEAKER CONNECTIONS menüben az újrakéréshez

A keresés befejezése után, ennek megnyomásával rendelje hozzá a televízióhoz a megtalált hangszórókat

## Egy hangszóró televízióhoz való hozzárendelésének megszüntetése ...

Válasszon ki egy hangszórót a SPEAKER CONNECTIONS menüből

Nyomja meg egyszer a hangszóró leválasztásához. Nyomja meg újra a leválasztás megerősítéséhez

*Ahhoz hogy átkonfigurálhassa a vezeték nélküli hangszórókat a hozzárendelés megszüntetése után, ne felejtse el alaphelyzetbe állítani a hangszórókat. Tekintse meg a hangszórókhoz mellékelt útmutatót.*

Folytatódik ...

Ha a **SPEAKER CONNECTIONS** menüben egy hangszóró állapota **MISSING**, a hangszóró felismerése nem történt meg a keresés során, de korábban már hozzárendelték egy vezeték nélküli csatornához. Ha lefuttat még egy keresést, a hangszóró megtalálható lesz. Ezután visszanyeri hozzárendelt állapotát.

## Hangszórócsoportok létrehozása

Különbéle hangszórócsoportokat hozhat létre a különféle hallgatási pozíciókhoz vagy hangszóró kombinációkhoz. Minden egyes csoportban a hangszókhöz szerepeket kell rendelnie, be kell állítania a hangszórók és a hallgatási pozíció közötti távolságot, és kalibrálnia kell a hangszintet. Amint átkapcsol egyik hangszóróról a másikra, a surround hangrendszerhez csatlakoztatott hangszórókból egymás után hangjelzés hallható. Az ön feladata, hogy úgy állítsa be az összes csatlakoztatott hangszóró hangerejét, hogy az megfeleljen a csoportban lévő többi hangszóró hangerejének.

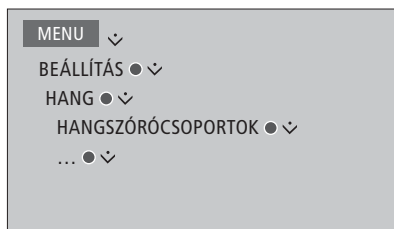

A hangszórócsoportoknak nevet is adhat, vagy törölhet is csoportokat, ha már nem akarja megtartani őket. A TV hangszórócsoport egy előre meghatározott csoport, amelyet beállíthat a televízió előtti üléshez.

A csatlakoztatott hangszórók szerepének kijelölése lehetővé teszi a hangszóró funkció megadását egy surround hangrendszerben, és az alkalmazott hangszórók darabszámának megadását.

Nyomja meg a **piros gombot**, a hangszórócsoport aktiválásához, ha a TV csoportot vagy egy meglévő csoportot jelölt ki.

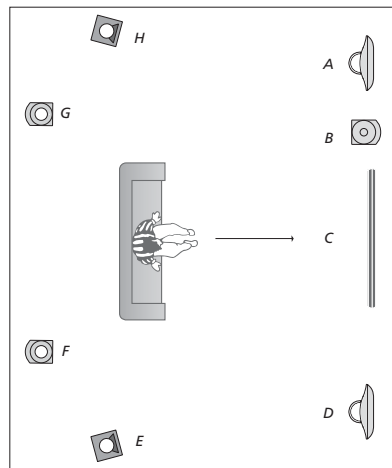

Illusztráció a TV nézéshez ...

- |               |                                |
|---------------|--------------------------------|
| A hangszóró:  | Bal elülső (Left front)        |
| B hangszóró:  | Elülső mélynyomó.              |
| C hangszóró:  | Centre (Központi)              |
| D hangszóró:  | Jobb elülső (Right front)      |
| E hangszóró:  | Jobb surround (Right surround) |
| F hangszóró:  | Jobb hátsó (Right back)        |
| G hangszóró:  | Bal hátsó (Left back)          |
| H hangszórós: | Bal surround (Left surround)   |

A TV hangszórócsoportot nem nevezheti át és nem is törölheti. [A hangszórócsoport használatát lásd a 27. oldalon.](#)

Az ennél bonyolultabb hangszórócsoport beállításokról, lásd a *Technical Sound Guide*-ot (Hangtechnikai útmutató) a [www.bang-olufsen.com/guides](http://www.bang-olufsen.com/guides) oldalon

Folytatódik ...

## Hangmódok beállítása

A televízió több hangmóddal rendelkezik, amelyeket a különféle műsorokhoz optimalizáltak. Azonban, ha szeretné, a hangmódok értékeit tetszése szerint módosíthatja. A hangmódoknak előre megadott neveik vannak. Például, használja a FILM-et ha DVD-t vagy Blu-ray-t néz, vagy használja a JÁTÉK-ot a hang gazdagítására, ha játékkonzolt használ. Ha egy új típusú használatot és beállításokat szeretne megadni, akkor beállíthatja a FELHASZNÁLÓI hangmódot. Ez az egyetlen mód, amely átnevezhető. Az ADAPTÍV hangmód önmagában nem mód, de úgy igazodik a kiválasztott jelforráshoz vagy a tartalomhoz, hogy választ egyet a hangmódok közül.

Az ennél bonyolultabb hangmód beállításokról, lásd a *Technical Sound Guide*-ot (Hangtechnikai útmutató) a [www.bang-olufsen.com/guides](http://www.bang-olufsen.com/guides) oldalon.

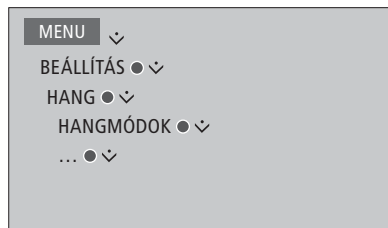

Ha szeretne visszaállítani egy hangmódot az alapértelmezett módra, akkor abban a bizonyos hangmód beállítási menüjében válassza ki az ALAPHELYZETRE ÁLLÍTÁS funkciót és nyugtázza, hogy szeretné alaphelyzetre állítani az értékeket.

A Beo4 segítségével előhívhat a televízió képernyőjére egy hangmód listát, ha megkeresi a SOUND-ot a Beo4 LIST menüjében, és megnyomja a **központi** gombot. Ebből kiválaszthat egy hangmódot a számjegyes gombokkal. [A hangmódok mindennapi használatát lásd a 26. oldalon.](#)

# Kép- és hangbeállítások megadása

A hang- és képbeállítások gyárilag olyan semleges értékre vannak állítva, amelyek a legtöbb műsorfajta esetében megfelelőek. Ha kívánja, tetszése szerint módosíthatja a beállításokat.

Módosíthatja a hangbeállításokat, például a hangerőt, a mély- és magas hangokat és a vezetékes hangszóróknál engedélyezheti az eco módot. A képbeállításokhoz tartozik például a kontraszt, fényerő, színek és a nézési távolság.

A hang- és képbeállításokat módosíthatja ideiglenesen (a televízió kikapcsolásáig) vagy véglegesen.

Aktiválhat különféle képmódokat, például játékmódot, ha egy játékkonzolt csatlakoztat a televízióhoz.

A képformátum módosításáról bővebben olvashat a Kezdő lépések című részben.

## Hangbeállítások

A hangbeállításokat a HANG menüben módosíthatja. Az ideiglenes beállítások a televízió kikapcsolásakor törlődnek.

Ha úgy dönt, hogy engedélyezi az eco módot, akkor az egy hangszóró csoportban lévő összes vezetékes hangszóró, amelyik nem kap jelet, kikapcsol és energiát takarít meg.

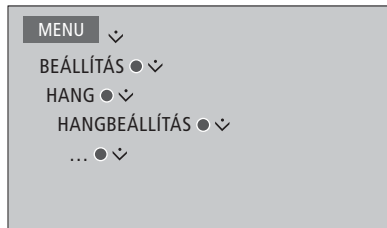

Az **AUDIÓ LEÍRÁS** menüben beállíthatja úgy a televíziót, hogy az hanggal jelezze, hogy mi történik a televízió képernyőjén. Ne feledje engedélyezni a **CSÖKKENTLÁTÓ** menümezőt a **NYELV** menüben, a **REGIONÁLIS BEÁLLÍTÁSOK** alatt.

## Képbeállítások

A képbeállításokat a KÉP menüben módosíthatja. Az ideiglenes beállítások a televízió kikapcsolásakor törlődnek.

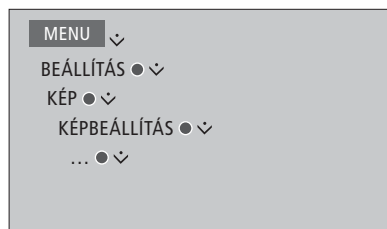

Ha időlegesen el kívánja távolítani a képet a képernyőről, nyomja meg a **LIST** gombot, majd a navigációs gombot fel vagy le irányban mozgatva hívja elő a **P.MUTE**-ot a Beo4 kijelzőn, és nyomja meg a **központi** gombot. A kép visszaállításához nyomjon meg egy jelforrás gombot. (Beo6: nyomja meg a **△** gombot, ezzel megjeleníti a Scene képernyőt a Beo6-on, nyomja meg a **Picture**-t, majd nyomja meg a **P.Mute**-ot. A kép visszaállításához nyomja meg a **P.Mute** gombot ismét).

## Képmódok

Különbéle képmódokat aktiválhat, a különféle műsortípusoknak megfelelően. Ha például játékkonzolt csatlakoztat vagy számítógépes játékot játszik és a televíziót monitorként használja, akkor aktiválja a JÁTÉK módot. A JÁTÉK mód minimalizálja a jelfeldolgozás miatti késést. További rendelkezésre álló képmód a FILM és az ADAPTÍV. Ha kiválaszt egy képmódot egy jelforrás számára a KÉP menün keresztül, akkor ez csak addig lesz elmentve, amíg ki nem kapcsolja a televíziót, vagy át nem kapcsol egy másik jelforrásra.

Amikor konfigurál egy jelforrást, akkor beállíthat egy képmódot úgy, hogy az a jelforrás minden egyes bekapcsolásakor, automatikusan kiválasztódjon. A beállítást a SPECIÁLIS BEÁLLÍTÁSOK menüben végezheti el, a FORRÁSLISTA BEÁLLÍTÁSA menü alatt.

*A képmódok aktiválása közvetlenül a Beo4 segítségével...*

Nyomja meg, hogy a PICTURE megjelenjen a Beo4 kijelzőn



Nyomja meg egy képmód kiválasztásához

Átlépés egyik módról a másikba

Nyomja meg és tartsa megnyomva a PICTURE eltávolításához a kijelzőről.

*A képmódok aktiválása közvetlenül a Beo6 segítségével ...*

Nyomja meg a Scene kijelző előhívásához a Beo6-on



Nyomja meg a Picture ... kijelző előhívásához

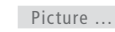

Nyomja meg a kívánt képmódot, például 'Movie' (film)

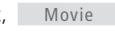

Nyomja meg a képmód eltávolításához, és a korábban használt jelforráshoz való visszatéréshez.



*Képmódok beállítása a televízió menüjén keresztül ...*

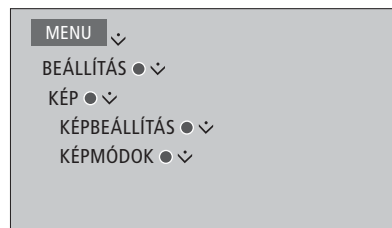

A KÉPBEÁLLÍTÁS menüben előhívhatja a SPECIÁLIS BEÁLLÍTÁSOK menüt, amelyben elvégezheti a kiválasztott jelforrás különféle beállításait. Például, alaphelyzetre állíthatja a képbeállításokat. Nyomja meg a kék gombot a menük súgó szövegeinek előhívásához.



# A 3D televízió beállítása

A 3D televízió nézés preferenciái beállíthatók. Válassza ki, hogy a televízió automatikusan 3D-re kapcsoljon-e át, amikor automatikusan 3D jel rendelkezésre áll.

## A 3D aktiválása és a beállítások módosítása

Kiválaszthatja, hogy a televízió automatikusan aktiválja-e a 3D módot, kézi aktiválásra várjon, vagy üzenetet adjon, ha egy jelforrás- vagy csatornaváltás után érzékeli az automatikus 3D jelet. Az alapbeállítás a PROMPT.

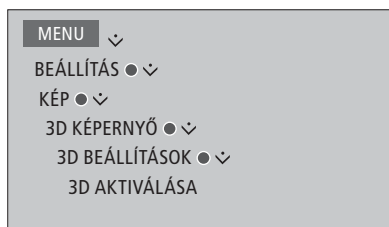

*Amikor az automatikus 3D jel rendelkezésre áll, és a 3D AKTIVÁLÁSA beállítása AUTO, a televízió automatikusan 3D módra vált át. Ha ez PROMPT-ra van beállítva, akkor ki kell választania a MEGTEKINTÉS 3D-BEN és MEGTEKINTÉS 2D-BEN közül valamelyiket. Ha MANUÁLIS-ra van beállítva, akkor be kell lépnie a menübe, és manuálisan kell átkapcsolnia 3D módra.*

A 3D aktiválásához hívja elő a 3D AKTIVÁLÁSA menüt és kövesse a képernyőn megjelenő utasításokat.

# Hangmódok és hangszórócsoportok mindennapi használata

A televíziót teljes surround hangrendszerre bővítheti, ha BeoLab hangszórókat és mélynyomókat csatlakoztat.

Ha bekapcsolja valamelyik jelforrást, a televízió automatikusan kiválasztja a megfelelő hangmódot a használatban lévő jelforráshoz. Azonban, bármikor másik hangmódot is kiválaszthat.

Amikor bekapcsolja a televíziót, automatikusan a TV hangszórócsoport lesz kiválasztva. Azonban, az aktivált hangszórók bármelyik másik csoportját is kiválaszthatja bármikor, ha anélkül szeretne zenét hallgatni, hogy a televízió elé kellene ülnie, hanem például az ebédlőasztalnál, vagy egy karosszékekben.

A hangmódok beállításait és a kialakított hangszórócsoportot is módosíthatja. A hangmódok beállításairól és a hangszórócsoportok létrehozásáról bővebben, [lásd a 21–22. oldalt](#).

## Hangmód kiválasztása

Az éppen használt jelforrásnak megfelelő hangmódot választhatja ki.

*A Beo4 használata ...*

Nyomja meg, hogy a **SOUND** jelenjen meg a Beo4 kijelzőjén.

LIST



SOUND



Megnyomással válassza ki a kívánt hangmódot

1 – 9

Átlépés egyik módról a másikba



Nyomja meg, hogy a **SOUND** eltűnjön a Beo4 kijelzőjéről.

BACK

*A Beo6 használata ...*

Nyomja meg a Scene kijelző előhívásához a Beo6-on



Nyomja meg a Sound ... kijelző előhívásához

Sound ...

Megnyomással válassza ki a kívánt hangmódot, például

Adaptive

**Adaptive**

Nyomja meg a Sound mód eltávolításához, és a korábban használt jelforráshoz való visszatéréshez.



*Amikor konfigurál egy jelforrást, akkor beállíthat egy hangmódot úgy, hogy az a jelforrás minden egyes bekapcsolásakor, automatikusan kiválasztódjon. A beállítást a SPECIÁLIS BEÁLLÍTÁSOK menüben végezheti el, a FORRÁSLISTA BEÁLLÍTÁSA menü alatt.*

## Hangszórócsoport kiválasztása

Válasszon egy olyan hangszórócsoportot, amely illik az ön hallgatási pozíciójához.

### A Beo4 használata ...

Nyomja meg, hogy a **SPEAKER** jelenjen meg a Beo4 kijelzőjén.

LIST



SPEAKER



Megnyomással válassza ki a kívánt hangszórócsoportot A kiválasztott hangszórók automatikusan megszólalnak

1 – 9

Átlépés egyik csoportból a másikba



Nyomja meg, hogy a **SPEAKER** eltűnjön a Beo4 kijelzőjéről.

BACK

### A Beo6 használata ...

Nyomja meg a Scene kijelző előhívásához



Nyomja meg a Sound ... kijelző előhívásához

Sound ...

Nyomja meg a Speaker groups kijelző előhívásához

Speaker groups

Megnyomással válassza ki a kívánt hangszórócsoportot A kiválasztott hangszórók automatikusan megszólalnak

1 – 9

Megnyomásával távolítsa el a Speaker groups kijelzést, és térjen vissza a korábban használt jelforráshoz.



# Két jelforrás egyidejű megjelenítése

A Beo4/Beo6 távirányítóval bekapcsolható a kétképernyős funkció, amellyel egyszerre két videó jelforrást jeleníthet meg a képernyőn. Egyidejűleg hívhat elő egy videó jelforrást és egy audió jelforrást. Lejátszhat például videokazettát és nézhet TV-t egyszerre, ha a kiválasztott források a rendszerben elérhetők.

*A P-AND-P (Kétképes) funkció használatának vannak korlátai, hiszen néhány jelforrás kombináció esetleg megvalósíthatatlan. Például, nem nézhető egyidejűleg két HDMI jelforrás vagy két kódolt csatorna. Ha egy érvénytelen kombinációt választ ki, egy képernyőüzenet jelenik meg a televízió képernyőjén.*

*Ha 3D-t néz és átkapcsol a P-AND-P funkcióra, akkor a televízió 2D-re vált át.*

*Ha a FORRÁSLISTA BEÁLLÍTÁSA menüben V.AUX készülékként regisztrált forrást kíván megtekinteni, például set-top box-ot, nyomja meg a LIST-et, majd működtesse a navigációs gombot fel és le irányban, amíg a P-V.AUX meg nem jelenik a Beo4 kijelzőjén.*

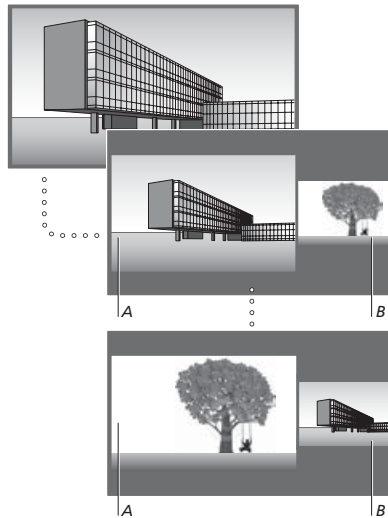

*A hangerőállítás mindig az A képre hat, míg a többi művelet, például csatornaválasztás, a B képen érvényesül. Új jelforrás kiválasztása törli a P-AND-P megjelenítést.*

*Miközben például a televíziót nézi...*

*A Beo4 használata ...*

Nyomja meg a **P-AND-P** megjelenítéséhez



Nyomja meg, például a **DVD** gombot, ezzel kiválasztja azt a jelforrást, amelyet a képernyő jobb oldalán meg kíván jeleníteni (B)



Nyomja meg a bal és a jobb oldali kép felcseréléséhez



Nyomja meg a **P-AND-P** megjelenítéséhez, hogy átkapcsolhasson kicsi és nagy között a bal és a jobb képernyőn



*A Beo6 használata ...*

Nyomja meg a **P-and-P** kijelző előhívásához



Nyomja meg, például a **DVD** gombot, ezzel kiválasztja azt a jelforrást, amelyet a képernyő jobb oldalán meg kíván jeleníteni (B)



Nyomja meg a bal és a jobb oldali kép felcseréléséhez



Nyomja meg, hogy átkapcsolhasson kicsi és nagy között a bal és a jobb képernyőn.



*Kilépés a P-AND-P funkcióból ...*

A funkcióból való kilépéshez és a visszatéréshez a jelforrás normál módú megtekintéséhez a képernyő bal oldalán (A) egyszerűen válasszon egy jelforrást

# Műsorinformációk

Előhívhat információkat az aktuális műsorról, és előhívhat egy műsorfüzetet is. A hanganyag és a feliratozás nyelvét is megváltoztathatja, vagy interaktív információkat is megjeleníthet a HbbTV-n keresztül.

Minden alkalommal, amikor ön csatornát vagy állomást vált, egy információs kijelzés jelenik meg a képernyőn. Egy ilyen kijelzést manuálisan is megjeleníthet, ha megnyomja a **kék** gombot, és megtekinthet műsorinformációkat.\*<sup>1</sup>

<sup>1</sup>\*Ha a Digital Text/HbbTV engedélyezett, akkor meg kell nyomnia a **MENU**-t, mielőtt a **kék** gombot megnyomja a Beo4-en.

A HbbTV esetleg nem minden országban áll rendelkezésre.

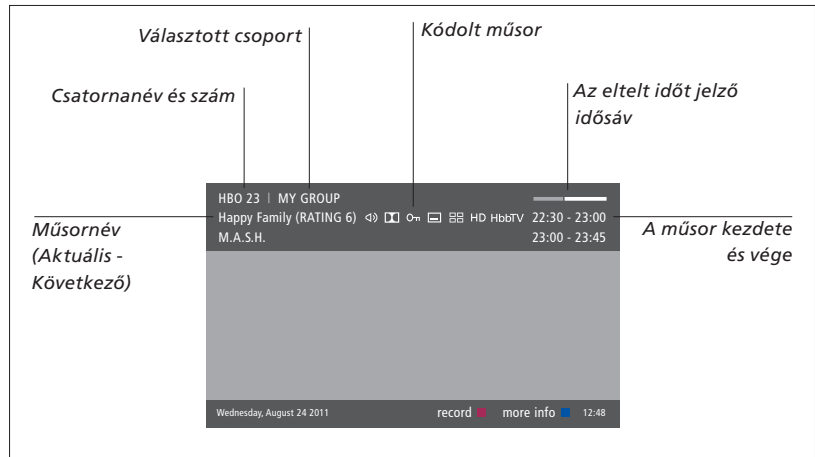

Ha bővebb műsorinformációkat szeretne látni, nyomja meg a **kék** gombot, amikor a televízió képernyő látható.\*<sup>1</sup> Használja a nyíl gombokat az időbeli és a csatornák közötti előre-hátra navigációhoz a **központi** gombbal pedig válassza az aktuális csatornát. A **BACK** megnyomásával kiléphet a műsorinformációkból. A Beo6-on, nyomja meg az **Information**-t a Beo6 kijelzőjén.

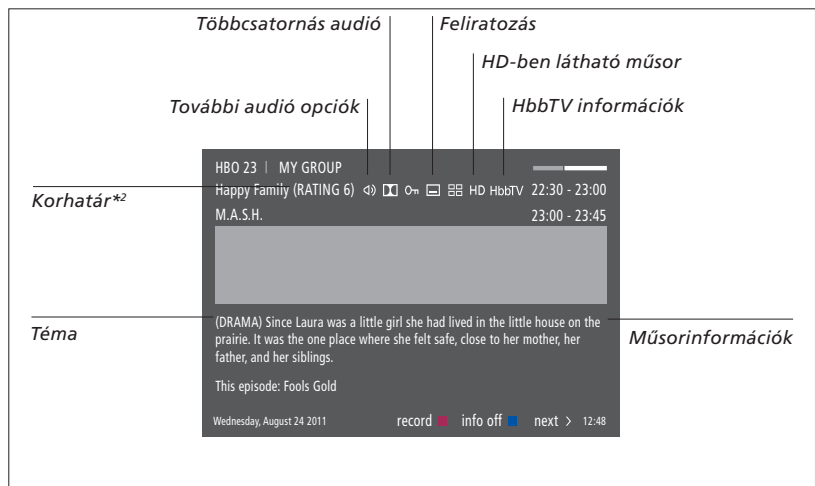



Amikor a bővített kijelző látható a képernyőn, és az információ meghalad egy oldalnyi méretet, tovább görgetheti az oldalt a navigációs gombbal lefelé.

A felül lévő ikonok mellett feliratozási és további audió opciók is láthatók. Megjegyzés: Ezt a szolgáltatást nem minden csatornától kapjuk.

<sup>2</sup>\*A korhatár csak akkor látható, ha ezt a szolgáltató megadja.

## Feliratozási és audió választék

Az  és az  ikon jelzi, hogy vagy további audió vagy feliratozási opciók állnak rendelkezésre.

*A Beo4 használata, amikor nem látható menü a képernyőn ...*

Nyomja meg a FELIRATOZÁS  
NYELVE menü  
megjelenítéséhez, vagy ...



... nyomja meg az AUDIÓ NYELV  
menü megjelenítéséhez



Továbbá, az audió opcióknak AC3 vagy AAC kiterjesztésük is lehet, például Angol AC3, ami egy másféle hangrendszert jelez.

*A Beo6 használata, amikor nem látható menü a képernyőn ...*

Nyomja meg a FELIRATOZÁS  
NYELVE menü megjelenítéséhez,  
vagy ...

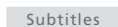

... nyomja meg az AUDIÓ NYELV  
menü megjelenítéséhez

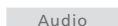

*AUDIO LEFT és AUDIO RIGHT lehetővé teszi, hogy a homlokhangszóróra irányítsa a bal vagy a jobb oldali hangot.*

---

## Műsorfűzet

Megjeleníthet egy műsorfűzetet, amely információkat tartalmaz a csatornákon és állomásokon elérhető aktuális és a soron következő műsorokról, akár két hétre előre. A műsorfűzetet keresztül átválthat másik csatornára vagy állomásra is. Analóg csatornák és állomások műsorfűzetét nem lehet megjeleníteni.

Nyomja meg a zöld gombot a műsorfűzet előhívásához. A Beo6-on, nyomja meg a Progr.Guide-ot.

*Ne feledje, hogy a hang esetleg elnémul, amikor a műsorfűzet frissítése zajlik.*

*A műsorfűzet nyelve a kiválasztott menünyelvről lesz, ha azon a nyelven elérhető. Máskülönben a TV jelen keresztül elérhető nyelven lesz olvasható.*

*A csatorna műsorfűzetéből...*

Nyomja meg, ha egy bizonyos műsorról akar megjeleníteni információkat



Kétszeri megnyomásával  
válasszon ki egy kijelölt műsort



Nyomja meg és tartsa  
megnyomva az információk  
eltávolításához a képernyőről.



Nyomja meg, hogy visszatérjen  
a Műsorfűzet – Áttekintés\*<sup>1</sup> részhez



*Egy bizonyos műsorra vonatkozó információkról ...*

Nyomja meg a csatorna  
kiválasztásához



Nyomja meg az előző szintre  
való visszatéréshez



Nyomja meg és tartsa  
megnyomva az információk  
eltávolításához a képernyőről.



*Ha akkor nyomja meg a sárga gombot, amikor egy csatorna ki van jelölve a műsorfűzetben, akkor előhívhat egy másik csoportot.*

*<sup>1</sup>\*Ha HbbTV engedélyezve van a csatornán, a színes gomb esetleg nem működik.*

## HbbTV

A HbbTV (Hybrid Broadcast Broadband TV) egy online szolgáltatás, amelyen keresztül sokféle szolgáltatás elérhető, például catch-up TV, versenyek, interaktív reklám és közösségi háló építése. Az információk megtekintéséhez televíziójának csatlakoztatva kell lennie az internethez.

Dönthet úgy, hogy csatornánként blokkolja a HbbTV-t, ha nem kívánja használni ezt a szolgáltatást.

*A HbbTV-t nem minden csatorna támogatja, a kínált tartalom pedig a műsorszolgáltatótól függ. A tartalmat egyes műsorszórók blokkolhatják is.*

*A HbbTV aktiválása...*

Ha a HbbTV rendelkezésre áll, nyomja meg a színes gombot a képernyőn.



*A HbbTV blokkolása a*

*Beo4 felhasználásával ...*

Amikor még a csatornán van, nyomja meg a HBBTV menü előhívásához.



A navigációs gombot bal vagy jobb irányban megnyomva, a HbbTV leállításához válassza ki a BE vagy a KI módot.



*A HbbTV blokkolása a*

*Beo6 felhasználásával ...*

Amikor még a csatornán van, nyomja meg a HBBTV menü előhívásához, majd kövesse a képernyőn látható utasításokat.



A navigációs gombot bal vagy jobb irányban megnyomva, a HbbTV leállításához válassza ki a BE vagy a KI módot.



# Műsor felvétele

A külön kapható merevlemez felvevő lehetővé teszi Időzítő felvételek készítését, és két Időzítő művelet egyidejű végrehajtását. A tárolt Időzítők listája az IDŐZÍTŐ INDEX-ben látható. Itt szerkesztheti és törölheti az Időzítők beállításait.

A Timeshift pufferból is átmásolhat műsort a merevlemezre megőrzés céljából.

Annak biztosítása érdekében, hogy az időzítések (Timer) megfelelően történjenek, állítsa be a pontos időt és dátumot a beépített órán.

A külön rendelhető merevlemez felvevő menük beállítási lehetőséget kínálnak. Hívja elő a FELVÉTELI BEÁLLÍTÁSOK menüt és kövesse a képernyőn megjelenő útmutatásokat. Nyomja meg a **kék** gombot is a súgó szövegek előhívásához.

Felvételkészítés csak digitális csatornákról lehetséges.

*Rádióadó műsoráról nem készülhet felvétel.*

## Felvételkészítés Időzítő segítségével

Állítsa be az Időzítőt az IDŐZÍTETT PROGRAMOZÁS menüben. Itt kiválaszthatja azt a jelforrást, amelyről felvételt szeretne készíteni, a műsor kezdési időpontját, a leállítás időpontját, továbbá a dátumot vagy a hét azon napjait, amikor a műsor látható.

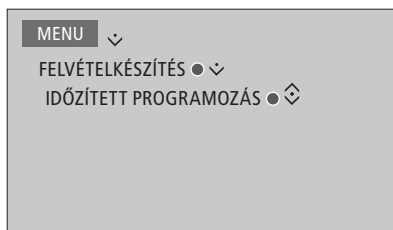

Állítsa be az Időzítőt az IDŐZÍTETT PROGRAMOZÁS menüben.

Készíthet felvételt a külön kapható merevlemez felvevő saját tuneréről, vagy a televízió tuneréről, egy felvett műsor lejátszása közben. Felvehet egy műsort a merevlemezre, és ugyanakkor a Timeshift pufferbe is elmenthet egy műsort.

A felvételkészítésnek és a Timeshiftnek lehetnek bizonyos korlátai. Erről bővebben lásd a Kezdő lépéseket és a következő oldalakat.

Még akkor is lejátszhat egy felvett programot, amikor annak a programnak még épp folyik a felvétele. Ne feledje, hogy védett műsorokról nem készíthet felvételt. Az alkalmoszerű kézi felvételkészítésről a Kezdő lépések leírásban olvashat.

*Az EPIZÓDOK MEGTART. csak akkor áll rendelkezésre, ha a DÁTUM a NAPOK-ra van beállítva és a VÉDELEM KI-re (OFF) van állítva.*

*Ha az Időzítő index megtelt, az IDŐZÍTETT PROGRAMOZÁS nem érhető el.*

*Ha egy Időzítés felvételkészítés valamilyen okból nem fejeződik be sikeresen, jelzést kap arról, hogy a Műsorfüzetben ugyanaz a műsor megtalálható, hogy elvégezhesen egy új Időzítő beállítást.*

*Ha az Időzítés felvételkészítést a Műsorfüzetből vagy az információs kijelzőről programozták, akkor csak a védelem, a kategória és a gyerekszár állapot módosítható.*

*Ha egy felvett műsor két részre van felbontva, például egy hírműsor miatt, mindkét esemény rögzítve lesz. Azonban ehhez az szükséges, hogy a felvétel kezdési és befejezési időpontja között ne legyen több mint három óra, és a Műsorfüzet felismerje, hogy a két program kapcsolódik egymáshoz.*

Folytatódik ...



**Felvételkészítés a Műsorfüzet felhasználásával...**

Nyomja meg, hogy megjelenjen a Műsorfüzet és válassza ki a felvenni kívánt műsort



Nyomja meg a felvételkészítés elindításához.



Nyomja meg a kiválasztott műsor felvételkészítésének elindításához. A műsor aláhúzása megtörtént. Vagy, ...



... ha a műsor egy heti sorozat része, nyomja meg, hogy beprogramozzon egy ismétlődő Időzített felvételkészítést



Ha a Timer PROGRAMMING menü látható, és használhatja a navigációs gombot és a számjegyes gombokat a Timer felvételkészítés szerkesztéséhez.



Nyomja meg a Timer felvételkészítés tárolásához. A műsor aláhúzása megtörtént



Jelölje ki ismét a műsort, és nyomja meg, hogy megjelenjenek a felvételi opciók (törlés vagy megszakítás)



A felvételkészítés befejezése után, ez a MEREVLEMEZ TARTALOM menüben lesz elmentve.

*Két felvétel készülhet egyidejűleg, de ha megpróbál egy harmadik műsort felvenni, akkor egy képernyőmenü válik láthatóvá.*

**Néhány szó a helyezeléről és a védelemről**

A televízió olyan helyezelő funkcióval van ellátva, amely ha szükséges, automatikusan biztosít helyet a manuális vagy az időzített felvételkészítéshez. Ezt úgy éri el, hogy letörli a külön kapható merevlemezről a kívánt méretnek megfelelő tartalmat. A következő alapelveket vegye figyelembe:

- A védett felvételek sosem lesznek letörölve.
- Azok a felvételek, amelyeket már megtekintettek vagy szerkesztettek, előbb lesznek letörölve, mint azok, amelyek még nem voltak megtekintve vagy szerkesztve.
- A legrégebb felvételek lesznek legelőbb letörölve.
- Lejátszási módban egy felvétel nem törlődik automatikusan.
- Az időzített felvételkészítés nem lesz végrehajtva, ha a külön kapható merevlemez megtelt és minden felvétel védett, továbbá minden folyamatban lévő felvételkészítés automatikusan leáll, ha a külön kapható merevlemez teljes kapacitása felhasználásra kerül.

*A felvételek élettartama korlátozott, például a kölcsönzött felvételek törlése lejáratkor automatikusan megtörténik. Ezeket a felvételeket a |LEJÁRAT jelzi a felvétel neve után. Ha egy lejárt felvétel időadatai érvénytelenek, akkor azt a felvételt nem lehet lejátszani. Ha néz egy felvételt és annak a határideje lejár, akkor erről egy üzenet tájékoztatja a képernyőn, amely a **központi gomb** megnyomásával eltávolítható.*

*Tájékoztatást kap arról, ha nincs több hely, vagy túl kevés hely van a külön kapható merevlemez felvevőn egy Időzítés felvételkészítéshez.*

Folytatódik ...

## A már beállított Időzítők ellenőrzése

A végrehajtásra váró Időzítők ellenőrizhetők, módosíthatók vagy törölhetők. Egy Időzítőt kikapcsolhat egyszeri alkalommal vagy véglegesen, ha egy ismétlődő Időzítő egy másik Időzítővel átfedésbe kerül.

*Ha módosít egy kikapcsolt Időzítőt, akkor az automatikusan ismét aktiválódik.*

*Ha Időzítés felvételkészítés során az Időzítés felvételkészítés a maximális kapacitás eléréséhez közeledik, akkor erről jelzést ad a menükben.*

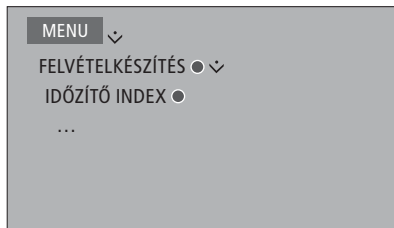

## Másolás a Timeshift pufferből

A Timeshift puffer egy átmeneti tároló. Ha jelforrást, csatornát vagy állomást vált, vagy kikapcsolja a TV-t, a puffer tartalma törlődik. Ha meg akar tartani egy felvételt, akkor átmásolhatja azt a Timeshift pufferből a MEREVLEMEZ TARTALOM menübe kézi másolással. Ha Timeshift közben indít egy manuális felvételkészítést, akkor a felvételkészítés a műsor kezdési időpontjában kezdődik. Ha egy műsor kezdete után vált csatornát, akkor a felvételkészítés onnan kezdődik. Erről bővebben a Kezdő lépések leírásban olvashat.

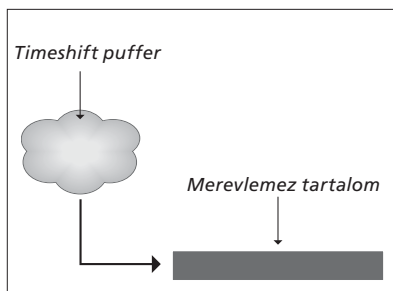

*MEGJEGYZÉS! A műsorszolgáltató korlátozhatja a felvételkészítést és a Timeshift alkalmazását. Előfordulhat, hogy a felvett műsor is csak korlátozott ideig áll rendelkezésre. A felvételkészítési politikáról a műsorszolgáltatónál érdeklődhet.*

### *Másolás a merevlemezre...*

Nyomja meg a Timeshift szüneteltetéséhez

STOP

Nyomja meg a lejátszás elindításához.

PLAY

Nyomja meg a visszafelé lépegetéshez, hogy megnézhesse, melyik műsort akarja felvenni



Nyomja meg, ha el akarja indítani a felvételkészítést a merevlemezre.\*<sup>1</sup>

MENU

*A felvételkészítés előtti tartalom törlődik.*

*<sup>1</sup>\*Ha Timeshift közben elindul egy kézi felvételkészítés, a Timeshiftnek az a része, amely a műsorhoz tartozik, az új felvételnek is a részévé válik.*

*A Timeshiftből a MEREVLEMEZ TARTALOM menübe történő másolás után, az új felvétel ugyan úgy szerkeszthető, mint bármely más felvétel.*

# Felvételek szerkesztése

A külön megvásárolható merevlemezes felvevő lehetővé teszi, hogy tetszése szerint szerkessze a merevlemez tartalmát. Például, módosíthatja a csatornáról készített felvétel kategóriáját, vagy törölheti, lerövidítheti, vagy szétválaszthatja két, egymástól független felvétellé.

Továbbá, bármilyen megtartani kívánt felvételt megóvhat a letörléstől, vagy bekapcsolhatja a Gyerekzárát.

Hívja elő a főmenüt, és válassza a FELVÉTELKÉSZÍTÉS-t, ezzel előhívja a MEREVLEMEZ TARTALOM menüt. Itt, többek között, rendezheti a felvételeket betűrendbe, vagy dátum szerint, a **zöld** gomb felhasználásával.

Ha egy felvételhez bekapcsolták a Gyerekzárát, akkor mielőtt előhívhatná az OPCÍÓK menüt és szerkeszthetné a felvételt, be kell írnia a hozzáférési kódot.

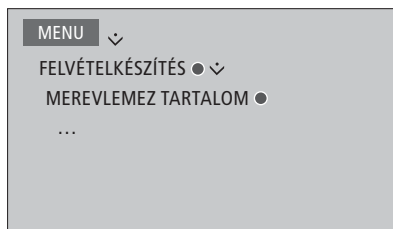

A felvételekhez való hozzáférés letiltható a Gyerekzár funkció aktiválásával. Ehhez először be kell írnia egy Gyerekzár kódot. A HOZZÁFÉRÉS-VEZÉRLÉS menü lehetővé teszi egy olyan kód beállítását, amely korlátozza a felvételekhez való hozzáférést. A Gyerekzár kód beállítását, [lásd a 44. oldalon](#).

### **Egy felvétel nevének módosítása...**

Ha szeretné egy felvétel elnevezését megváltoztatni, például, ha kézzel készített felvételt, új nevet adhat annak a MEREVLEMEZ TARTALOM menüben. Kövesse a képernyőn megjelenő utasításokat.

### **Felvétel kettéválasztása ...**

Egy felvétel felosztható két részre. Ez megkönnyíti például egy hosszabb felvételen történő böngészés során egy bizonyos jelenet megkeresését. Kövesse a képernyőn megjelenő utasításokat.

*Megjegyzés: Egyes nyelvek esetében az átnevezés nem lehetséges.*

### **Felvétel főlsleges részének levágása ...**

Egy felvétel egy részének levágása. Egyszerűen válasszon ki egy pontot a felvételen és adja meg, hogy a törölni kívánt rész a pont előtt vagy után van-e. A felvétel közbeni részéből nem lehet kivágni részt. Kövesse a képernyőn megjelenő utasításokat.

### **Felvétel törlése ...**

Ha nem kívánja tovább megőrizni, akkor bármelyik felvételt bármikor törölheti, a védett felvételeket is. Egy kategórián vagy nézetben belül is törölhet minden felvételt. Kövesse a képernyőn megjelenő utasításokat.

*A védett felvételt a név után a |MEGŐRIZ jelzi.*

*Minden olyan felvétel, amelynek lejárat ideje van automatikusan védett a lejárat idő végéig. Ezeket a felvételeket a név után a |LEJÁRAT jelzi, és ezeknek a felvételeknek a védelme nem kapcsolható ki.*

*Új felvételek neve és védelme nem változik meg, de ha olyan felvételt tesz védetté vagy választ ketté, amely a EPIZÓDOK MEGTART. szolgáltatás része, akkor ez a felvétel már nem fog ehhez a szolgáltatáshoz tartozni.*

# WebMedia

A beépített WebMedia szolgáltatással megkereshet filmeket, YouTube videókat, fényképeket és más web vonatkozású tartalmat. A WebMédia lehetővé teszi az internet szolgáltatások és a televízió integrálását. Különbéféle appokat is használhat. A WebMedia használatához televíziójának csatlakozva kell lennie az internethez, [lásd a Hálózati beállításokat](#).

Amikor először nyitja meg a WebMedia-t, felkérést kap a használati feltételek elfogadására. Ha az alapértelmezett beállításokra állítja vissza a televíziót, akkor ismét el kell fogadnia a használati feltételeket. Ha szeretne zárolni bizonyos appokat, akkor ezen a ponton létrehozhatja saját PIN kódját.

A BeoRemote app segítségével a WebMediát is működtetheti, erről bővebben [lásd a 5. oldalt](#).

A WebMedia esetleg nem minden országban áll rendelkezésre.

## A WebMedia bekapcsolása

Megnyomással aktiválja a WebMédiához rendelt jelforrás gombot, például, **DTV**<sup>\*1</sup>

<sup>1</sup>\*A főmenüt is előhívhatja, válassza a **FORRÁSLISTA**-t, jelölje ki a **WEBMEDIA**-t, majd a **központi gomb** megnyomásával aktiválja a jelforrást.

## Alapfokú navigáció ...

Megnyomással navigálhat az internet böngészőben, a rendelkezésre álló appok között, vagy a billentyűzetten, ha az elérhető

Nyomja meg az elfogadáshoz vagy a kiválasztáshoz

Nyomja meg az egy szinttel való visszalépéshez, tartsa megnyomva a WebMedia kezdő képernyőjének előhívásához

## Navigálás egy internetes böngészőben ...

Nyomja meg a weboldal előzményekbe való belépéshez

Nyomja meg a weboldal fel vagy le irányú mozgathatásához, az egyszerű navigálás érdekében

## Egy app hozzáadása ...

Az App Gallery megnyitása

Válasszon országot<sup>2</sup>

A képernyőn megjelenő utasításokat követve, vegye fel az appot. Lépjen a WebMedia kezdőképernyőjére, és keresse meg a felvett appot.

## Egy app zárolásá/megnyitása ...

Bizonyos appokhoz korlátozhatja a hozzáférést ha egy PIN kóddal lezárja azokat. Amikor az app ki van jelölve, nyomja meg az app zárolásához/feloldásához

Írja be a WebMedia PIN kódját (nem a televízió PIN kódját)<sup>\*3</sup>

Fogadja el a kódot

<sup>2</sup>\*Különbéféle országokból vehet fel appokat. Egyes appokat azonban a műsorsugárzó letilthat

<sup>3</sup>\*Ha nem választott PIN kódot, akkor az első alkalommal, amikor aktiválja a WebMedia-t, felkérést kap, hogy mielőtt zárol egy appot, állítson be egy PIN kódot.



Folytatódik ...

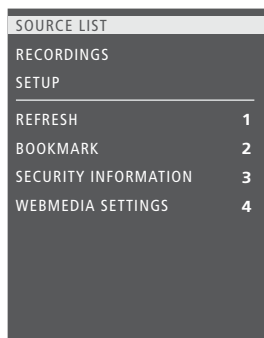

Amikor a WEBMEDIA a kiválasztott jelforrás, a WebMedia menülapjának megjelenítéséhez nyomja meg kétszer a MENU gombot. A távirányító gombok a menü jobb oldalán láthatók, az általuk vezérelt funkciók pedig a bal oldalon.

#### **Egy oldal frissítése ...**

Frissítheti az olyan oldalakat, amelyek gyakran frissülnek, például az időjárás előrejelzést vagy az online újságokat.

#### **Könyvjelző felvétele ...**

Amikor egy weboldalon tartózkodik, a MENU megnyomásával hívhatja elő a menülapot. A 2 megnyomásával rendelhet egy könyvjelzőt ahhoz a bizonyos weboldalhoz.

A felvett könyvjelzőket az internetes alkalmazás tárolja. Lépjen a WebMedia kezdőképernyőjére és válassza ki az internetes appot, ha meg akarja tekinteni a felvett könyvjelzőt.

#### **Az oldal biztonsági információinak ellenőrzése ...**

Ennek a biztonsági információs menünek a segítségével ellenőrizheti a webhely URL-jét, és biztonsági információkat tölthet le.

#### **Átváltás a MOST A TV-BEN jelforrásra ...**

A MOST A TV-BEN megmutatja az előnézetét annak, ami látható a kiválasztott jelforráson. Például, ha jelforrásként a HDMI 1-et választotta, és csatlakoztatva van egy set top box, akkor előnézetben megtekintheti az aktuális műsort. A jelforrás kiválasztása a WEBMEDIA BEÁLLÍT. menüben.

Lejátszhat olyan zenei és videofájlokat, és böngészhet fényképeket, amelyeket vagy egy tárolóeszközön tárolnak, vagy egy DNLA/UPnP által engedélyezett médiaszerveren keresztül csatlakoztatott készüléken helyeztek el. Elérheti a HOMEMEDIA menüt, amikor egy tárolóeszközt csatlakoztat a televíziójához.

Ha van tárolt zenéje és fényképei, akkor megkezdheti a lejátszást, és visszatérhet a főmenühöz, hogy elindítsa fényképeinek diavetítését. Így egyidejűleg játszhatja le a zenét, és láthatja a fényképeit.

A tárolóeszközök közé tartoznak például az USB eszközök és az USB-n vagy Etherneten keresztül csatlakoztatott normál merevlemezek.

A támogatott formátumokat lásd a [www.bang-olufsen.com/guides](http://www.bang-olufsen.com/guides) oldalon.

## A HomeMedia használata

Zenéjének lejátszása közben láthatja az AKTUÁLIS ZENELEJÁTSZ. menüt a borítóval, valamint az előadóra, a címre és a zeneszámra vonatkozó információkat, ha rendelkezésre állnak. Amikor zenei, fénykép vagy videó fájllai között böngész vagy lejátsza azokat, megnyomhatja a **kék** gombot, hogy további információkat jelenítsen meg.

### Zenehallgatás ...

Csatlakoztasson egy tárolóeszközt, amely az ön zenéit tartalmazza

Megnyomással aktiválja a médiaböngészőhöz rendelt jelforrás gombot, például, **H.MEDIA**\*1

Nyomja meg annak a tárolóeszköznek a kiválasztásához, amelyen a zenéje van, majd nyomja meg a **központi** gombot

Ha a tárolóeszköz egy médiaszerver, megnyomással jelölje ki a zene vagy a mappák menüt, majd nyomja meg a **központi** gombot

Megnyomással böngésszen a fájlok és mappák között, majd a **központi** gomb megnyomásával nyissa ki a mappát, vagy kezdje meg a fájl lejátszását

Nyomja meg a zeneszámok közötti lépegetéshez lejátszás közben. Nyomja meg és tartsa megnyomva a "tekercesléshez" lejátszás közben. Nyomja meg újra, ha tekerceslési sebességet akar változtatni\*2

Nyomja meg a zeneszámok közötti lépegetéshez lejátszás közben.

Nyomja meg a szüneteltetéshez

Nyomja meg, ha folytatni kívánja a lejátszást

Nyomja meg a korábbi menübe való visszalépéshez, vagy megnyomva tartva térjen vissza a főmenübe.

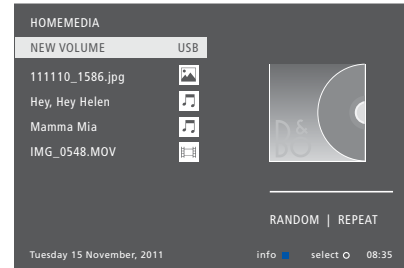

Az AKTUÁLIS ZENELEJÁTSZ.-ást is előhívhatja, ha megnyomja a **MENU** majd a **piros** gombot. A Beo6-on, nyomja meg a **Music** gombot.

\*1 A **H.MEDIA** a Beo4 **LIST**-ben található. Előhívhatja a főmenüt is, kiválaszthatja a **JELFORRÁS LISTA**-t, kijelölheti a **HOMEMEDIA**-t, majd a **központi** gomb megnyomásával aktiválhatja a HomeMedia-t.

\*2 Fényképek diavetítése vagy videó lejátszása közben, nem léphet be zeneszámokba és nem szüneteltethet zenei fájlokat.

Folytatódik ...

Fényképek böngészése ...

Csatlakoztasson egy tárolóeszközt, amely az ön fényképeit tartalmazza

Megnyomással aktiválja a médiaböngészőhöz rendelt jelforrás gombot, például, **H.MEDIA**\*<sup>1</sup>

Nyomja meg annak a tárolóeszköznek a kiválasztásához, amelyen a fényképei vannak, majd nyomja meg a **központi** gombot

Ha a tárolóeszköz egy médiaszerver, megnyomással jelölje ki a fénykép vagy a mappa menüt, majd nyomja meg a **központi** gombot

Megnyomással böngésszen a fájlok és mappák között, majd a **központi** gomb megnyomásával nyissa ki a mappát

Nyomja meg a fénykép teljes képernyőn való megjelenítéséhez. A diavetítés automatikusan elkezdődik

Nyomja meg a diavetítés szüneteltetéséhez

Nyomja meg a diavetítés folytatásához

Nyomja meg az átlépéshez az előző vagy a következő fényképre, szüneteltetés módban is

Megnyomásával a következő vagy az előző képre léphet át.

Nyomja meg, ha az aktuális fényképről akar megjeleníteni információkat. (Beo6: nyomja meg az **Information** gombot)

Nyomja meg a diavetítésből való kilépéshez és a böngésző képernyőhöz való visszalépéshez, vagy megnyomva tartva térjen vissza a főmenübe.

H.MEDIA



STOP

PLAY



BACK

Egy fénykép elforgatásához balra vagy jobbra, nyomja meg a **MENU** gombot, majd a **2** vagy a **3** gombot, vagy használja a bal vagy jobb navigációs gombot. A Beo6-on, nyomja meg a **< Rotate** vagy a **Rotate >** gombot.

A **FÉNYKÉP BEMUTATÁS**-t is előhívhatja, ha megnyomja a **MENU**, majd a **zöld** gombot. A Beo6-on, nyomja meg a **Photo** gombot.

<sup>1</sup>\* A **H.MEDIA** a Beo4 **LIST**-ben található. Előhívhatja a főmenüt is, kiválaszthatja a **JELFORRÁS LISTA**-t, kijelölheti a **HOMEMEDIA**-t, majd a **központi** gomb megnyomásával aktiválhatja a **HomeMedia**-t.

Videofájlok visszajátszása ...

Csatlakoztasson egy tárolóeszközt, amely az ön videó fájljait tartalmazza

Megnyomással aktiválja a médiaböngészőhöz rendelt jelforrás gombot, például, **H.MEDIA**\*<sup>1</sup>

Nyomja meg annak a tárolóeszköznek a kiválasztásához, amelyen a videofájlok vannak, majd nyomja meg a **központi** gombot

Ha a tárolóeszköz egy médiaszerver, jelölje ki a videó vagy a mappa menüt, majd nyomja meg a **központi** gombot

Megnyomással böngésszen a fájlok és mappák között, majd a **központi** gomb megnyomásával nyissa ki a mappát, vagy kezdje meg a fájl lejátszását

Nyomja meg a szüneteltetéshez

Nyomja meg, ha folytatni kívánja a lejátszást

Nyomja meg a percről percre léptetéshez. Nyomja meg és tartsa megnyomva a gombokat a tekercesléshez. Nyomja meg újra, ha tekerceslési sebességet akar változtatni

Nyomja meg a fájlok közötti lépegetéshez lejátszás közben.

Nyomja meg egy bizonyos időpont megkereséséhez a fájlban

Nyomja meg a videolejátszásból való kilépéshez és a böngésző képernyőhöz való visszalépéshez, vagy megnyomva tartva térjen vissza a főmenübe.

A **JELLEN VIDEOLEJÁT**-t is előhívhatja, ha megnyomja a **MENU**, majd a **sárga** gombot. A Beo6-on, nyomja meg a **Video** gombot.

H.MEDIA



STOP

PLAY



1 - 9

BACK



### Tekintse meg a legutóbb kiválasztott fájlok listáját

Egy rövid listát láthat azokból a fájlokból, amelyeket az aktuálisan csatlakoztatott tárolóeszközökről nemrégiben választott.

Nyomja meg a médiaböngészőhöz rendelt jelforrás gombot, hogy aktiválja azt, például **H.MEDIA**.<sup>\*1</sup> A közelmúltban választott fájlok az érzékelt tárolóeszközök listája alatt vannak felsorolva

H.MEDIA

Megnyomva jelöljön ki egy fájlt, amelyet le kíván játszani, majd nyomja meg a **központi** gombot



A nemrégiben kiválasztottak listájának törléséhez, nyomja meg a **MENU** és utána a **1** gombot. A Beo6-on, nyomja meg a **Clear History**-t.

<sup>1</sup>\* A **H.MEDIA** a Beo4 **LIST**-ben található.

Előhívhatja a főmenüt is, kiválaszthatja a **JELFORRÁS LISTA**-t, kijelölheti a **HOMEMEDIA**-t, majd a **központi** gomb megnyomásával aktiválhatja a HomeMedia-t.

### Média beállítások elvégzése

Választhat, hogy le akarja-e játszani zenei fájljait, vagy böngésznie a fényképei között véletlenszerű sorrendben, vagy ismétlődő lejátszással, vagy csak böngésznie, ha már minden zenei fájlt lejátszott és minden kép- vagy videofájlt megnézett. A diavetítés késleltetését is beállíthatja, ezzel meghatározhatja, hogy egy-egy fénykép mennyi ideig látható a következő fénykép megjelenése előtt.

A **BEÁLLÍTÁSOK** menü előhívásához, nyomja meg a **MENU** majd a **4**-es gombot. A Beo6-on, nyomja meg a **Settings** gombot.

*Egy fénykép elforgatásakor a diavetítés késleltetése alapállapotba kerül.*

*A **HOMEMEDIA**-t is megtalálja, ha előhívja a főmenüt és kiválasztja a **BEÁLLÍTÁS** menüt.*

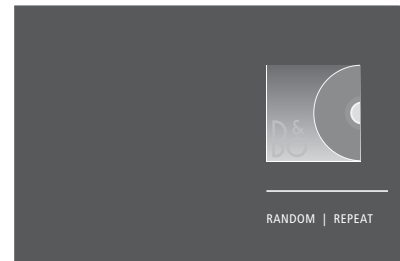

*Példa a lejátszási módra.*

Ha mindegy 30 másodpercig nem használja a HomeMedia-t, akkor az a lejátszási módra vált át, amelyben csak az **AKTUÁLIS LEJÁTSZÁS** információ jelenik meg. Nyomja meg a **BACK** gombot, hogy visszakerüljön a böngészőlista a képernyőre. A lejátszási módot manuálisan is aktiválhatja, ha akkor nyomja meg a **BACK** gombot, amikor a HomeMedia főmenüje látható.

# Időzített kikapcsolás

Televíziójában egy beépített kikapcsolás időzítő található, ami azt jelenti, hogy egy előre meghatározott számú perc eltelte után kapcsol ki a készülék.

## Időzített kikapcsolás beállítása

Adott számú perc elteltével önműködően kikapcsolja a televíziót.

*Az időzített kikapcsolás aktiválása a Beo4 segítségével ...*

Nyomja meg, hogy a SLEEP jelenjen meg a Beo4 kijelzőjén\*<sup>1</sup>

LIST



SLEEP



Nyomja meg többször egymás után, hogy a kívánt számú perc, vagy az OFF jelenjen meg a televízió képernyőjén.



<sup>1</sup>\*A SLEEP felirat csak akkor jelenik meg a Beo4 kijelzőjén, ha hozzá van adva a Beo4 funkcióihoz.

*Az időzített kikapcsolás aktiválása a Beo6 segítségével ...*

Többszöri megnyomással válassza ki a percekét, vagy az Off-ot.

Sleep

# Energiafogyasztási beállítások

Ha szeretné, hogy televíziója gyorsabban kapcsoljon be, akkor állítsa be a Gyors-Start Időzítőt egy vagy két megadott időtartamra. Ez megnöveli a készenléti energiafogyasztást ezekben az időszakokban, a televízió szokásos készenléti fogyasztásához képest.

Másrésről, a televízió számos más funkciója esetében dönthet az energiatakarékosság mellett, ilyen például a hang, a kép és a hálózat. Amikor energiatakarékosságot állít be a képhez, egy előnézet mutatja meg az egyes opciók esetében a képminőséget, ez pedig megkönnyíti az önnek leginkább megfelelő minőség és energiatakarékosság kombináció kiválasztását.

Az AUTOMATIKUS KÉSZENLÉT menüben beállíthatja, hogy a televízió egy időtartam elteltével automatikusan kikapcsoljon, ha ne történik beavatkozás.

## Az energiafogyasztás beállítása

Állítsa be a készenlét, a hang, a kép és a hálózat fogyasztását. A televízió beállítható úgy, hogy bizonyos idő elteltével, ha nem végeztek velem semmilyen műveletet, készenléti módra kapcsoljon át. A gyári beállítás 4 óra. Ez a funkció csak videó módra vonatkozik, audió módra nem.

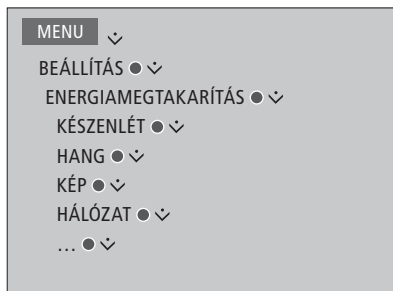

A bekapcsolási idő csökkentésére, vagy az automatikus készenlét beállítására, hívja elő a KÉSZENLÉT menüt.\*<sup>1</sup>

Az energiamegtakarítás beállításához a hang esetében, hívja elő a HÁLÓZAT menüt.

Az energiamegtakarítás beállításához a kép esetében, hívja elő a KÉP menüt.

Az energiamegtakarítás beállításához a hálózat esetében, hívja elő a HÁLÓZAT menüt.

*Az AUTO STANDBY funkció aktiválása után egy üzenet jelenik meg a televízió képernyőjén, ha a televíziót nem működtették a menüben megadott idő alatt. A televízió ezt követően készenléti módba kapcsol át, ha semmilyen működtetés nem történik.*

*Ha 15 percen át nem érzékel jelforrásról érkező jelet, akkor a televízió készenléti módba kapcsol át.*

<sup>1</sup>*Ha a Gyors-Start Időzítő aktív, akkor televíziója másodperceken belül bekapcsol. Ha televíziójának jele egy csatlakoztatott set-top box-ról érkezik, a televízió bekapcsolási idejét a box bekapcsolási ideje is befolyásolja. A Gyors-Start Időzítő beállítása is növeli az energiafogyasztást a megadott időtartamban.*

# A hozzáférés korlátozása

A HOZZÁFÉRÉS-VEZÉRLÉS menü lehetővé teszi a gyerekzár aktiválását, hogy bizonyos csatornákat lehessen zární. Korhatár beállítása is lehetséges, amely meghatározza, hogy milyen műsorok kívánják meg hozzáférési kód megadását.

Amikor megjelenít egy csatornalistát, akkor lezárhat vagy feloldhat csatornákat, hogy ezeket mások ne nézhessék. Ha a fő listában zárol egy csatornát, akkor az minden csatornacsoportban zárolva lesz, amelyben benne van. Ha megpróbál hozzáférni egy zárolt csatornához, akkor felkérést kap a hozzáférési kód beírására.

A hozzáférés szabályozó rendszer nem azonos a televízió PIN-kód rendszerével, de önnek könnyebbséget jelenthet, ha mindkét rendszerhez ugyanazt a kódot használja

Az itt ismertetett hozzáférési kód nem azonos azzal a PIN-kóddal sem, amelyet a SmartCard-hoz kapott. A SmartCard PIN-kódjával kapcsolatos információkért forduljon a szolgáltatóhoz.

## A hozzáférés korlátozó rendszer beállítása

Engedélyezze a hozzáférési kódot, hogy zárolni tudja a csatornákat, és meg tudja akadályozni, hogy mások módosítsák a csatornalistákat. Korhatárt is meghatározhat, hogy korlátozza bizonyos műsorokhoz a hozzáférést, amelyek meghaladják a korhatárt, ha korhatár információk érkeznek a szolgáltatótól.

A hozzáférési kódot bármikor megváltoztathatja. Amikor először hívja elő a HOZZÁFÉRÉS-VEZÉRLÉS menüt, ki kell választania egy új hozzáférési kódot.

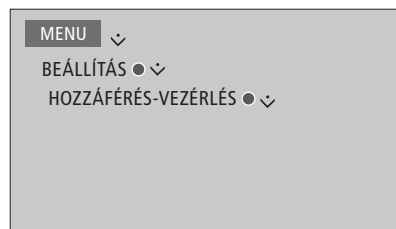

*Egyes országokban nem lehetséges kiiktatni a hozzáférés korlátozást az 18-éves besorolású műsorok esetében, ezért a hozzáférési kódot minden esetben meg kell adnia, ha ilyen műsort választ.*

*Egyes országokban nem lehet '0000' hozzáférési kódot választani.*

### **Ha elfelejtette a kódját ...**

Ha elfelejtette a hozzáférési kódját, hívj elő a HOZZÁFÉRÉS-VEZÉRLÉS menüt és nyomja be a '9999' kódot háromszor. A hozzáférés korlátozó rendszer kikapcsol, és ismét be kell azt kapcsolnia, és be kell írnia egy új hozzáférési kódot. Ne feledje, hogy a hozzáférés korlátozó rendszer kikapcsolását egyes műsorszolgáltatók tiltják.

# HDMI Matrix

Maga a HDMI Matrix egy fizikai termék, amely csatlakoztatható, és lehetővé teszi akár 32 külső jelforrás csatlakoztatását a különböző szobákban elhelyezett akár 32 televízióhoz, és lehetővé teszi akár 32 jelforrás elérését akár egyedileg az egyes TV-kről, akár egyidejűleg több szobából is a Beo4/Beo6 távirányítón keresztül.

A HDMI Mátrix csatlakoztatását és beállítását csak a Bang & Olufsen forgalmazó képviselője végezheti el.

- Ha Beo6 távirányítót használ, akkor azt át kell konfigurálni, mielőtt használatba vehetné a HDMI Mátrixot.
- Egy elrendezéshez csak egy HDMI Mátrix csatlakoztatható.

## Beállítások a HDMI MÁTRIX menüben ...

A HDMI MÁTRIX menüben kiválaszthatja a HDMI Mátrix beállításait.

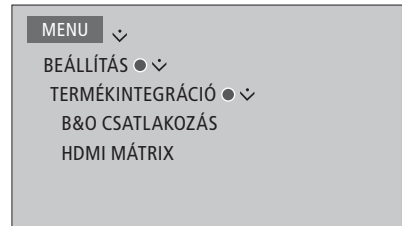

### Egy HDMI Mátrix csatlakoztatása...

- > Nyissa meg a HDMI MATRIX menüt.
- > Jelölje ki a MÁTRIX CSATLAKOZTATVA funkciót és a bal navigációs gombbal nyissa meg a választott funkciót.
- > Válasszon ki egy HDMI aljzatot és nyomja meg a **központi** gombot kétszer.
- > Töltsön le egy PUC táblázatot a csatlakoztatott HDMI jelforráshoz. Kövesse a képernyőn megjelenő utasításokat.
- > Jelölje ki a letöltött PUC táblázatot, majd nyomja meg a **központi** gombot.
- > Válasszon ki egy PUC aljzatot és nyomja meg a **központi** gombot.
- > Válassza ki a PLUG-ot szabályozási típusként.
- > Válassza ki a modulációs módot.
- > A **központi** gomb megnyomásával tárolja a HDMI Mátrix beállításokat.
- > Nyomja meg a **központi** gombot a folytatáshoz.

A HDMI Mátrix konfigurálása megtörtént. Ezt követően konfigurálnia kell a HDMI Mátrixhoz csatlakoztatott jelforrásokat a FORRÁSLISTA BEÁLLÍTÁSA menüben. Ezt a többi csatlakoztatott készülékkel azonos módon végezheti el.

*Ha egy későbbi időpontban kiiktat egy tárolt HDMI Mátrix konfigurációt úgy, hogy a HDMI Mátrix mezőt NO-ra állítja be, akkor a BEMENETEK beállítások még nem vesznek el. Ez azt jelenti, hogy ha később a mezőt YES-re állítja, a beállítások ismét elötűnnek.*

Egy jelforrás konfigurálásának megszüntetéséhez [lásd a 14. oldalt](#).

# A PIN-kód rendszer

A PIN-kód rendszer célja, hogy a televíziót csak azok a személyek tudják használni, akik ismerik a PIN-kódot. Megadhatja, hogy kívánja-e használni a PIN-kód rendszert.

Ha a PIN-kód rendszer engedélyezve van, és a televízió 15-30 percen át ki van húzva a konnektorból, a PIN-kód rendszer működésbe lép.

Ha újra csatlakoztatják és be van kapcsolva, akkor a televízió három perc elteltével automatikusan kikapcsolja önmagát, ha nem írja be a PIN-kódot.

**FONTOS!** Ha legelső alkalommal, amikor bekapcsolja a televíziót, az PIN-kódot kér, akkor írja be azt a PIN-kódot, amelyet a Bang & Olufsen forgalmazója megadott.

## A PIN-kód rendszer aktiválása

Ha a PIN-kód rendszert már aktiválták, akkor felkérést kap, hogy írja be a PIN-kódot, amikor előhívja a PIN KÓD menüt. Bármikor aktiválhatja vagy inaktiválhatja a PIN-kódját, és módosíthatja is a PIN-kódját, bármikor.



Ha véletlenül megnyom egy rossz gombot a kód beírása közben, a **sárga** gomb megnyomásával törölhet egy számjegyet, vagy a **piros** gomb megnyomásával törölhet egy beviteli mezőt.

Ha ötször rossz kódot ad meg, akkor ennek hatására a televízió három órára leáll, és ez idő alatt nem lehet használni. A készenléti jelzőfény vörös fényel szaporán villog.

Ha egy háromórás időszakon belül ötnél többször módosítja a PIN-kódot, akkor a PIN KÓD menü háromórányi időtartamra használhatatlanná válik, feltéve, hogy a televízió csatlakozója a hálózati aljzatban maradt. Ha kihúzzák a televízió hálózati csatlakozóját, a háromórás időszak újratekődik.

Ha elveszítené vagy elfelejtené PIN-kódját, lépjen kapcsolatba a Bang & Olufsen képviselőjével. A forgalmazó adhat önnek egy mesterkódot, amely hatástalanítja a PIN-kódot.

# Szoftver- és szolgáltatásfrissítés

Javasoljuk, hogy engedélyezze az automatikus szoftverfrissítést a televízióján, és ezzel biztosítsa azt, hogy televízió mindig a legújabb szolgáltatásokat és funkciókat kínálhassa.

Ha televíziója egy BeoLink Converter NL/ML-el felszerelt rendszerbe van beállítva, akkor létfontosságú, hogy az automatikus rendszerfrissítés engedélyezve legyen, annak biztosítása érdekében, hogy rendszerében minden készülék naprakész legyen és kommunikálni tudjon egymással.

A szoftver információkat bármikor megnézheti és manuálisan frissítheti a TV szoftverét.

## Szoftverfrissítés

A rendelkezésre álló szoftverfrissítések letöltéséhez televíziójának csatlakoztatva kell lennie az internethez. Javasoljuk, hogy televízióján állítsa be az automatikus szoftverfrissítést.

A rendelkezésre álló szoftverfrissítéseket egy USB eszközre is letöltheti a következő címről: [www.bang-olufsen.com](http://www.bang-olufsen.com). Csatlakoztassa az USB eszközt a csatlakozópanelen elhelyezett USB aljzathoz.

Egyes országokban a szoftver frissítése antennajelen (OAD) keresztül is lehetséges. Ha antennajelen keresztül végez frissítést, akkor bizonyos frissítések kötelezőek és nem törölhetők.

Ha a szoftverfrissítésekről bővebb információkra van szüksége, forduljon a forgalmazóhoz.

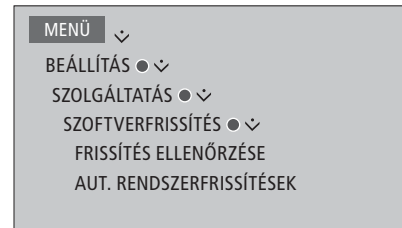

*Mialatt a televízió frissíti az új szoftvert, a készenléti jelzőfény vörös színben villog, és a televíziót a táphálózatról nem szabad leválasztani.*

## Rendszerfrissítés ...

Ha egy BeoLink Converter NL/ML-el felszerelt rendszer elrendezése és több Bang & Olufsen készüléke van, akkor az egész rendszer frissítése megtörténik, amikor ellenőrzi a frissítéseket. Feltétlenül állítsa be a rendszer automatikus szoftverfrissítését a televízió menüjében. Az ön elrendezésében lévő összes Bang & Olufsen készülék rendelkezésre álló szoftverfrissítései, rendszeresen és automatikusan le fognak tölteni.\*<sup>1</sup>

*<sup>1</sup>\*Az automatikus szoftverfrissítést csak az egész rendszerre vonatkozóan engedélyezheti vagy tilthatja le, ez egyedi készülék esetében nem lehetséges.*

---

## A szoftver információk megtekintése

Ellenőrizheti az aktuális szoftverváltozatra vonatkozó információkat, annak megjelenési idejét, és a megjelenéshez fűzött bármilyen megjegyzést.

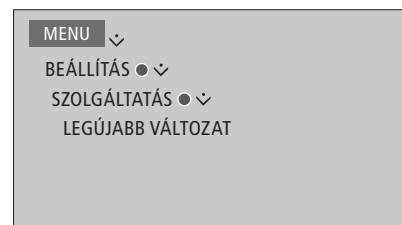

# Peripheral Unit Controller táblázatok

Internetes kapcsolaton keresztül letölthet Peripheral Unit Controller (PUC) táblázatokat, amelyek lehetővé teszik, hogy Beo4/Beo6 távirányítójával csatlakoztatott készülékeket, például set-top box-ot működtessen.

PUC táblázatok sok más márkás termék esetében rendelkezésre állnak, például tévé képernyők, kivetítők, DVD lejátszók, set-top box-ok és játékkonzolok esetében. A PUC táblázatok listája az interneten rendszeresen frissül és bővül.

## PUC táblázatok letöltése és eltávolítása

Általában a csatlakoztatáskor konfigurálja a jelforrást, ahogy azt ismertettük az [13. oldalon](#), de egy PUC táblázatot később is letölthet.

Ha az a PUC táblázat, amelyet ön keres, nincs a listában, vagy általában lenne szüksége bővebb ismeretekre a PUC táblázatokra vonatkozóan, akkor forduljon a Bang & Olufsen forgalmazóhoz.

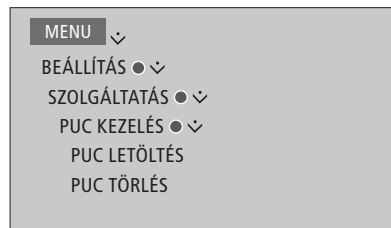

*A PUC táblázatokat törölheti is, de előtte meg kell szüntetnie annak a csatlakoztatott készüléknek a konfigurálását, amely PUC táblához tartozik. [Lásd a 14. oldalt](#).*

*Az ön infravörös jelekkel irányított PUC készülékétől függően, lehet, hogy a készülék bekapcsolásához meg kell nyomnia a **SHIFT + 9** gombot a Beo4-en. A **SHIFT** megtalálható a Beo4 **LIST**-ben.*



# Digitális szöveg

Televíziója támogatja a Digital Text/MHEG-t, amely szükséges néhány országban és CA modulhoz, egyebek mellett, az MHEG alkalmazások aktiválásához, ha rendelkezésre állnak egy csatornán. Amikor a Digitális Szöveg engedélyezve van, néhány szempontból a televízió működtetése a Beo4-gyel eltér a jelen útmutatóban leírtaktól.

## A Digital Text/MHEG működésének engedélyezése

Ha az ön országa, vagy a CA modul megkívánja a Digitális Szöveg aktiválását, akkor lehet, hogy önnek kell engedélyeznie a Digitális Szöveg funkciót.

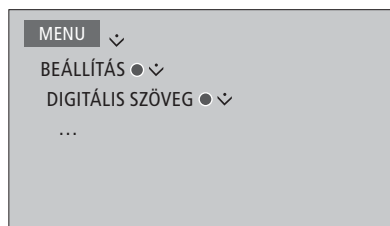

A Digitális Szöveg megjelenésében többféle lehet, és a **Text** vagy egy színes gomb megnyomásával aktiválható.

Ha a Digitális Szöveg engedélyezve van és nem látható menü a képernyőn, akkor meg kell nyomnia a **MENU** gombot, mielőtt egy színes gombot megnyomva aktiválna egy funkciót.

# Képűjság

A képűjságot használhatja a képűjság tetején látható menűsávon keresztül, vagy a távirányító nyílombokjaival. Kedvenc képűjság oldalait tárolhatja is a gyors elérés érdekében.

Ha a Digitális Szöveg engedélyezve van és egy MHEG alkalmazás rendelkezésre áll az aktuális csatornán, akkor a TEXT megnyomása ezt az alkalmazást aktiválja és nem a szokásos képűjság funkciót.

A TEXT megnyomása akkor, amikor a képűjság aktív, átváltja a kétképernyős módot teljes képernyős módra vagy fordítva.

## Mindennapi használat

### *A képűjság indítása vagy szerkesztése ...*

Nyomja meg a képűjság lista megnyitásához

TEXT

Nyomja meg az előző oldalra való visszatéréshez

BACK

Nyomja meg és tartsa lenyomva a képűjságból való kilépéshez

BACK

### *Ugrás egy oldalra ...*

A megtekinteni kívánt képűjság oldalak

0-9

Lépés fel vagy le az oldalak között

↕

Nyomja meg az átlépéshez a PAGE-re és a léptetéshez, vagy ...

◀  
◇

... nyomja meg egy oldal kiválasztásához

0-9

Nyomja meg az index oldalakra ugráshoz

●

### *Az oldalak váltásának leállítása ...*

Nyomja meg az elfordítás leállításához, vagy ...

STOP

... lépjen a HALT-ra, és nyomja meg

◀>  
●

Nyomja meg egy oldal kiválasztásához

◇  
vagy  
0-9

Lapozás újraindítása

●

### *Képűjság oldal felnagyítása ...*

Nyomja meg a LARGE-ra ugráshoz

◀>

Megnyomásával átválthat az oldal felső és alsó fele és a normál nézet között

●

*Egy képűjság oldal rejtett szövegének megjelenítéséhez, lépjen a FELFED-re, majd nyomja meg a központi gombot.*

## Kedvenc képűjság oldalak tárolása

Minden TV csatorna képűjságjához kilenc MEMO oldal áll rendelkezésre.

### MEMO oldal létrehozása ...

Hívjon elő egy gyakran látogatott oldalt

0-9

Megnyomásával vigye a menűsávban a kurzort a BEÁLLÍTÁS-ra, majd nyomja meg a **központi** gombot. A 9 felhasználható MEMO a számaival azonosítható

<>



Nyomja meg az aktuális oldal tárolásához. A kurzor továbblép a következő rendelkezésre álló MEMO helyre



Megnyomásával válassza ki a következő tárolni kívánt képűjság oldalt

0-9

Ismételje meg az eljárást minden egyes tárolni kívánt oldal esetében

Nyomja meg a MEMO beállítás elhagyásához, vigye a kurzort a képűjság menűsávjában HÁTRA, majd nyomja meg a **központi** gombot



## MEMO oldalak hétköznapi használata

Előfordulhat, hogy gyorsan szüksége van egy MEMO képűjság oldalra, amikor például munkába menet előtt ellenőrizni szeretné a közlekedési híreket.

### MEMO oldalak megtekintése ...

Nyomja meg a képűjság előhívásához

TEXT

Nyomja meg a MEMO oldalak közötti lépegetéshez



### Egy MEMO oldal törlése ...

Megnyomásával vigye a kurzort a BEÁLLÍTÁS-ra, majd nyomja meg a **központi** gombot

<>



Megnyomásával vigye a kurzort a törölni kívánt MEMO oldalra, majd nyomja meg a **sárga** gombot



### Egy műsor képűjság feliratoldalainak megtekintése ...

Ha azt akarja, hogy egy bizonyos program képűjságjának feliratoldalai automatikusan megjelenjenek, akkor tárolja a képűjság feliratoldalait 9-es MEMO oldalként.

# Más készülék működtetése a Beo4-gyel vagy a Beo6-tal

A beépített PUC (Peripheral Unit Controller) egyfajta közvetítőként működik csatlakoztatott videokészülék, például set-top box, videomagnó, vagy DVD lejátszó, és a Bang & Olufsen távirányító között.

Használja a Bang & Olufsen távirányítót, ha nem Bang & Olufsen készülék által kínált funkciókhoz szeretne hozzáférni.

Egy készülék bekapcsolásakor a funkciók rendelkezésre állnak a Beo5 kijelzőjén, vagy a menülapon keresztül a televízió képernyőjén, vagy a Beo6 kijelzőjén keresztül.

A készüléke által kínált különböző funkciókkal kapcsolatos útmutatásokat lásd a termék használati útmutatójában.

A televízió bizonyos szolgáltatásai és funkciói esetleg nem használhatók, ha nem-Bang & Olufsen készüléket csatlakoztat. A Bang & Olufsen nem mindegyik csatlakoztatott videokészüléket támogatja. A támogatott berendezéssel kapcsolatos bővebb tájékoztatásért forduljon a Bang & Olufsen viszonteladókhöz.

## A Beo4 távirányító használata

A Beo4 távirányító esetében néhány funkció közvetlenül a Beo4-en keresztül is elérhető a készülék bekapcsolásakor. Más funkciók a menülapon keresztül érhetők el, amelyeket a képernyőn jeleníthet meg. Ebben a menüben látható, hogy mely Beo4 gombok aktiválnak bizonyos szolgáltatásokat vagy funkciókat.

A Bang & Olufsen forgalmazójától kérhet egy 'PUC térképezési' áttekintést, amely részletesebben ismerteti a csatlakoztatott készülékek Beo4-gyel történő működtetését.

Nyomja meg a csatlakoztatott készülékhez konfigurált jelforrás gombot, ezzel bekapcsolja azt, ilyen például a DVD

DVD

Megnyomásával hívja elő a főmenüt, a jelforráshoz kapcsolódó funkciókkal együtt.

MENU

Megnyomásával aktiválja a kívánt funkciót

1-9

vagy

SOURCE LIST	
RECORDINGS	
SETUP	
RECORD	■
PROGRAMME GUIDE	■
CHANNEL/STATION LIST	■
INFORMATION	■
CHANNEL/STATION GROUPS	1
SUBTITLE LANGUAGE	2
AUDIO LANGUAGE	3
HBTV	4
ACCESS CA-UNITS	5

*Menülap példa. A Beo4 gombok a menü jobb oldalán láthatók, az általuk vezérelt funkciók pedig a bal oldalán. A menü olyan gombokat is jelezhet a távirányítón, amelyek az ön csatlakoztatott berendezésén találhatóak.*

## A Beo4 közvetlen használata

Ha tudja, hogy a Beo4 melyik színes gombja aktiválja a kívánt funkciót, akkor a funkció előhívása előtt nem kell megjelenítenie a menülapot.

### Bekapcsolt készülék mellett ...

Nyomja meg egy funkciót aktiválásához

Nyomja meg és tartsa lenyomva a műsorfűzet vagy a „Now/Next” felirat megjelenítéséhez, ha olyan készüléket használ, amely támogatja ezeket a funkciókat

Megnyomásával aktiválja a kívánt funkciót

MENU

1-9

*Egyes infravörös (IR) irányítású PUC készülékeket be kell kapcsolni a Beo4 távirányítón található **SHIFT + 9** megnyomásával. A **SHIFT** megtalálható a Beo4 LIST-ben.*

## A Beo6 távirányító használata

Készülékének főbb funkciói működtethetők a Beo6 távirányítóról. Nem minden funkció használható a Beo6-ról. A rendelkezésre álló szolgáltatások és funkciók a Beo6 kijelzőjén láthatók a készülék bekapcsolásakor.

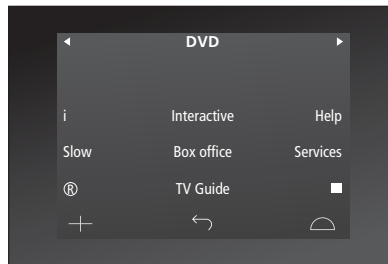

A csatlakoztatott készülék bekapcsolásához nyomjon meg egy jelforrás gombot, például a DVD-t

DVD

*Példa a Beo6 kijelzőjén egy set-top box működtetésénél használt gombokra.*

Nyomja meg a Beo6 kijelzőjén azt a gombot, amely aktiválja a kívánt funkciót, vagy ...

...

... megnyomásával hívja elő a főmenüt, a jelforráshoz kapcsolódó funkciókkal együtt.

Menu

Nyomja meg azt a gombot, amely aktiválja a kívánt funkciót

1 - 9



# Hálózati beállítások

Televízióját csatlakoztathatja egy hálózathoz vezetékes vagy vezeték nélküli módon.

A legmegbízhatóbb hálózati csatlakozás kedvéért a Bang & Olufsen javasolja a vezetékes kapcsolat alkalmazását.

A Bang & Olufsen javasolja a külön router - egy Network Link routert - és elérési pont alkalmazását a legmegbízhatóbb digitális fájlok lejátszása érdekében.

A Bang & Olufsen hálózat kialakításával kapcsolatban érdeklődjön Bang & Olufsen forgalmazójánál.

Egyes országokban nem lehetséges vezeték nélküli csatlakozás kialakítása, és vezetékes csatlakozást kell használni.

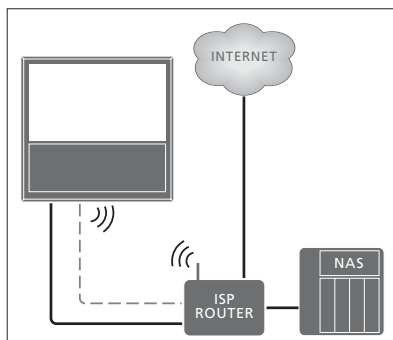

Példa egyszerű vezetékes vagy vezeték nélküli elrendezésre.

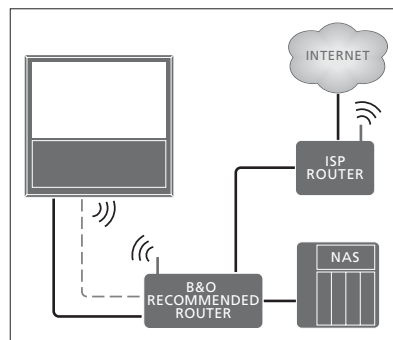

Példa javasolt vezetékes vagy vezeték nélküli hálózati elrendezésre.

## Vezetékes kapcsolat létrehozása

Csatlakoztassa az Ethernet kábel egyik végét a routerhez, a másik végét pedig a televízió Ethernet aljzatához. A hálózaton a DHCP szolgáltatás feltételezhetően engedélyezve van.

Ha a LAN beállítások konfigurálása automatikus, akkor az IP cím, az alhálózati maszk, az átjáró és a DNS szerver kijelölése automatikusan megtörténik. Ha a beállításokat manuálisan kell elvégezni, vagy ha az IP cím, az alhálózati maszk, az átjáró és a DNS szerver kijelölése, valamilyen okból, nem történik meg automatikusan, akkor ezeket az információkat manuálisan kell előhívni.

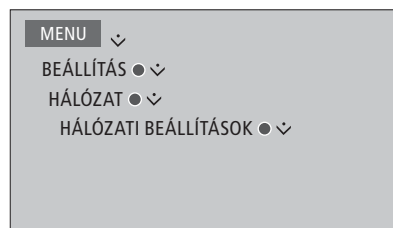

- > Nyomja meg a **zöld** gombot, ezzel lehetővé teszi a LAN csatlakozás elnevezését.\*<sup>1</sup>
- > Nyomja meg a **központi** gombot a név tárolásához, és a LAN BEÁLLÍTÁSOK menübe való visszatéréshez.
- > A navigációs gomb le irányú megnyomásával jelölje ki a KONFIGURÁCIÓ-t.
- > A navigációs gombot bal vagy jobb irányban megnyomva, válassza ki a MANUÁLIS vagy az AUTOMATIKUS konfigurálást.
- > A **központi** gomb megnyomásával tárolja a beállítást.

Ha a MANUÁLIS konfigurálást választotta, akkor be kell írnia egy értéket az IP CÍM-hez, az ALHÁLÓZATI MASZK-hoz, az ÁTJÁRÓ-hoz és a DNS-hez. A **központi** gomb megnyomásával tárolhatja a beállításokat.

<sup>1</sup>\*A LAN kapcsolat elnevezésére csak latin írásjeleket használhat.

## Vezeték nélküli kapcsolat létrehozása

Ha routerén van WPS funkció (Wireless Protected Setup - Védett Wi-Fi beállítás), akkor automatikusan csatlakozhat vezeték nélküli hálózatához. A csatlakozást manuálisan is létrehozhatja. Feltételezzük, hogy a DHCP szolgáltatást engedélyezte a hálózatában és az SSID nincs rejtve.

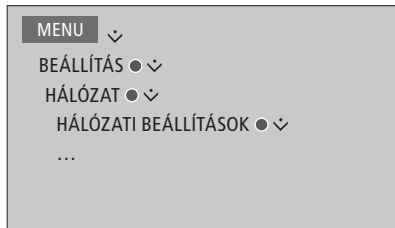

### Csatlakozás egy vezeték nélküli hálózathoz, automatikusan ...

- > A **központi** gomb megnyomásával jelenítse meg a WLAN BEÁLLÍTÁSOK menüt, majd jelölje ki a WLAN-t.
- > A routerén található WPS gomb megnyomásával aktiválja a WPS szolgáltatást.
- > A navigációs gombot bal vagy jobb irányban megnyomva engedélyezze a vezeték nélküli LAN-t, és tárolja a beállítást.
- > A navigációs gomb le irányú megnyomásával jelölje ki a VÉDETT WLAN BEÁLLÍTÁS-t, majd a **központi** gomb megnyomásával hívja elő a menüt. Itt megtekintheti a vezeték nélküli csatlakozás állapotát. Amikor a CSATLAKOZTATVA látható a képernyőn, televíziója megfelelően van konfigurálva a hálózatában.
- > Nyomja meg a **központi** gombot a HÁLÓZAT menübe való visszatéréshez.

### Csatlakozás egy vezeték nélküli hálózathoz, manuálisan ...

- > A **központi** gomb megnyomásával jelenítse meg a WLAN BEÁLLÍTÁSOK menüt, majd jelölje ki a HÁLÓZATOK LISTÁJA-t.
- > Nyomja meg a **központi** gombot, hogy megjelenjen a HÁLÓZATOK LISTÁJA menü.
- > Nyomja meg a **sárga** gombot, ha szeretné frissíteni a hálózatok listáját.
- > A navigációs gombot fel vagy le irányban megnyomva jelöljön ki egy hálózati routert, majd a **központi** gomb megnyomásával tegye lehetővé a jelszó beírását.
- > A navigációs gombokkal írja be vezeték nélküli hálózatának jelszavát, majd a **központi** gomb megnyomásával hozza létre a csatlakozást. Amikor a CSATLAKOZTATVA látható a képernyőn, televíziója megfelelően van konfigurálva a hálózatában.
- > Nyomja meg a **központi** gombot a HÁLÓZAT menübe való visszatéréshez.

### Ellenőrizze a vezeték nélküli hálózat jelét ...

- > Hívja elő a HÁLÓZATI INFO menüt és jelölje ki a SPECIÁLIS INFO (WLAN)-t.
- > A **központi** gomb megnyomásával hívja elő az ADVANCED INFO (WLAN) menüt.
- > Ellenőrizze a jel erősségét a SZINT menüben:

*****	Kitűnő kapcsolat
****	Igen jó kapcsolat
***	Jó kapcsolat
**	Stabil kapcsolat
*	Instabil kapcsolat

*Ne feledje, hogy televíziójának vezeték nélküli csatlakozáson keresztül kell kapcsolódnia, hogy elérhesse ezt a menüt.*

*Ha a routerről többet szeretne megtudni, tekintse meg a hozzá adott útmutatót.*

*Televíziója támogatja a 2,4 GHz-et és az 5 GHz-et. Ha részletesebb információkra van szüksége, forduljon Bang & Olufsen képviselőjéhez.*

## A hálózati információk megtekintése

Az ön hálózati kapcsolatára vonatkozó információkat megtekintheti a HÁLÓZATI INFO menüben.

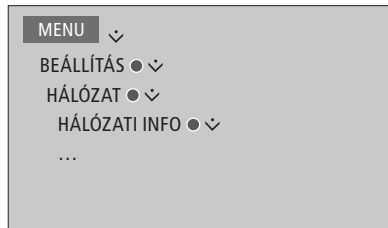

*Megjegyzés: Egy korábban jól működő beállításban is keletkezhetnek idővel problémák, mert a környezet változik. Ellenőrizze Ethernet kapcsolatát vagy routerét. Ha a probléma nem szűnik meg, akkor lépjen kapcsolatba Bang & Olufsen képviselőjével.*



# Hang szétosztása a Network Link segítségével

A BeoLink Converter NL/ML lehetővé teszi a hangok, de nem a videojelek szétosztását a többi szobában, szerte az egész házban.

Csatlakoztathatja például a nappaliban lévő televíziót egy másik szobában lévő hang- vagy videorendszerhez, így a hangot 'továbbíthatja' a szobák között.

Elérhet forrásokat egy másik Bang & Olufsen készüléken és megoszthat hangszórókat a televízió menüjében.

*Egyes tartalomszolgáltatók blokkolhatják a hang szétosztását.*

*Egy hangelrendezés integrálására vonatkozóan, [lásd az 59. oldalt](#).*

## Link csatlakozások

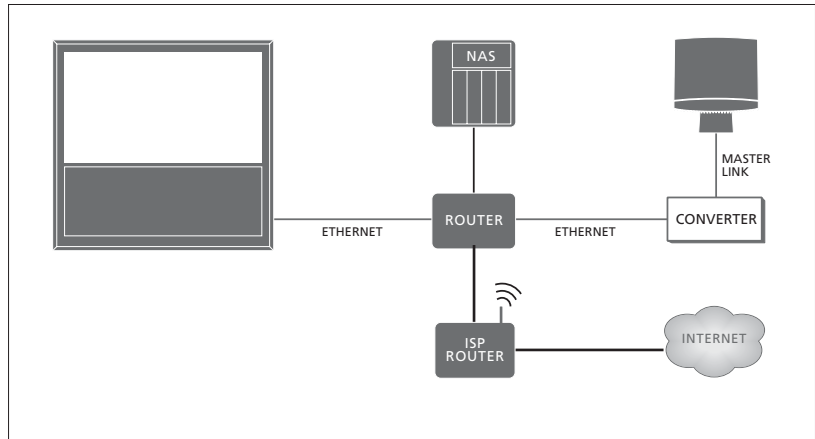

A központi szoba televízióját BeoLink Converter NL/ML-en keresztül kell csatlakoztatni a csatlakoztatott szoba rendszeréhez, ha a csatlakoztatott szoba rendszere egy Master Link-es hangrendszer.

*Egy Network Link-es Bang & Olufsen termék közvetlenül arra a hálózatra (router) csatlakozik, amelyre a televízió.*

*A hálózati beállításokról bővebben, [lásd az 54. oldalt](#).*

- > Csatlakoztasson egy Ethernet kábelt a televízión található  jelzésű aljzathoz. Ez után vezesse a kábelt egy routerre, amely egy internethez csatlakoztatott routerhez csatlakozik.
- > Csatlakoztassa egy Ethernet kábel egyik végét a routerhez, a másik végét pedig a BeoLink Converter NL/ML-hez.
- > Csatlakoztassa egy Master Link kábel egyik végét a BeoLink Converter NL/ML-hez, a másik végét pedig a hangrendszeren található, MASTER LINK jelzésű aljzathoz.

## Külső készülékek integrálása

Integrálhat egy külső készüléket a televíziójába, hogy egy hangrendszerrel vagy egy televízióról hallgathasson zenét.

Egy másik Bang & Olufsen készülék hang- és videoforrásait is hallgathatja, ha a termék ugyan arra a hálózatra (router) vagy csatlakoztatva, amelyre a televízió. Ha egy hangrendszert Master Link-kel csatlakoztat, egy BeoLink Converter NL/ML-re is szükség van, hogy 'hídként' funkcionáljon a hálózat és a Master Link között, és ön hangforrásokat hallgathasson.

A TERMÉKINTEGRÁCIÓ menüben kiválaszthatja, hogy melyik készülékeket szeretné integrálni. A házi hálózatban azonosított készülékek listája látható.

Ha egy készüléktől, például rádió vagy CD szeretne jelforrásokat kölcsönözni, akkor ezt a CSATLAKOZÁS menüben kell beállítania. Egy készülék kiválasztásához, annak bekapcsolva kell lennie, hogy megjelenjen mint készülék a listában. Ha már egyszer kiválasztotta a készüléket a CSATLAKOZÁS menüben, a kölcsön vehető jelforrások a JELFORRÁS LISTA-ban láthatók, mellettük egy 'link' jellel.

A jelforrás lejátszása egyidejűleg hallható lehet különböző szobákban elhelyezett hangszórókon, ha pedig a csatlakoztatott készüléknek nincsenek helyi hangszórói, akkor meg lehet osztani a televízió hangszóróit is, ha a jelforrás be van kapcsolva a csatlakoztatott készüléken. Ha szeretné, hogy televíziójának hangszórói aktiválódjanak, ha bekapcsol egy 'link' jelforrást, akkor ezt be kell állítania a HANGSZ. MEGOSZT. menüben.

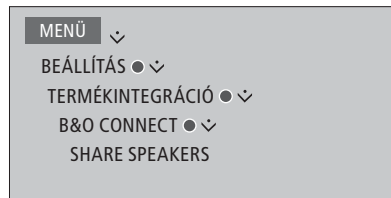
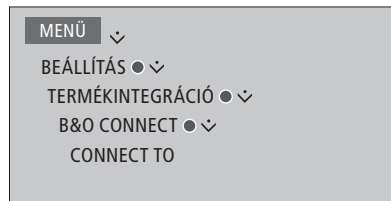

Arról, hogy hogyan csatlakoztathat egy hangrendszert vagy egy televíziót a televíziójával való integrálás céljából, [lásd az 59. és a 62. oldalt](#).

Ha a televízió egy rendszer elrendezés része, akkor automatikusan állítja be a LAN/WLAN ÉBRESZTÉS funkciót BE állásra, hogy képes legyen csatlakoztatott készülék bekapcsolására. Ne feledje, hogy ez egy kissé megnöveli az energiafogyasztást.

Ha egy BeoLink Converter NL/ML is része a rendszerének, hat hangforrás van kölcsönvehető forrásként felsorolva, függetlenül attól, hogy berendezés van-e csatlakoztatva ezekhez a forrásokhoz vagy sem. Azok a jelforrások, amelyekhez nem tartozik csatlakoztatott berendezés, elrejtethők a JELFORRÁS LISTA-ból a JELFORRÁS LISTA menüben.

# Egy hangrendszer csatlakoztatása és működtetése

Ha egy kompatibilis Bang & Olufsen hangrendszert csatlakoztat a televízióhoz, akkor élvezheti egy integrált audió-videó rendszer előnyeit.

Segítségével zenét játszhat le a hangrendszeren a televízió hangszóróin keresztül, vagy átválthat egy TV-programra, és a hangot a hangrendszer hangszóróira küldheti. A hangszórók megosztására vonatkozóan [lásd az 58. oldalt is.](#)

Az AV rendszer elhelyezhető együtt egy szobában, vagy akár külön is úgy, hogy a televízió az egyik szobában van, a másikban pedig a hangrendszer foglal helyet a hangszórókkal.

Egyes Bang & Olufsen hangrendszereket nem lehet integrálni a televízióval.

*Ha áthelyezi a csatlakoztatott szobában lévő készülékeket egy másik szobába, ne feledje újraprogramozni a Beo6 távirányítót a közeli Bang & Olufsen üzletben.*

*Egyes tartalomszolgáltatók blokkolhatják a hang szétosztását.*

## Hangrendszer csatlakoztatása a televízióhoz

### Beállítás megadása a televízióhoz

A televízió Option beállítása a TERMÉKINTEGRÁCIÓ menüben történik, ahol az is kiválasztható, hogy a televízió melyik készülékhez van csatlakoztatva.

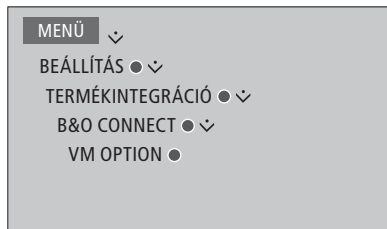



*A VM OPTION menüben jelölje ki a kívánt opciót, majd nyomja meg a központi gombot.*

*A következő oldalon helyes beállítási példákat tekinthet meg.*



### Beállítás megadása a hangrendszerhez



Miután csatlakoztatta hang- és videorendszerét, be kell állítania a hangrendszert a megfelelő opcióra.

#### A Beo4 használata ...

Miközben nyomva tartja a  gombot a Beo4-en, nyomja meg 



Engedje fel mindkét gombot

Nyomja meg, hogy a **OPTION?**  jelenjen meg a Beo4 kijelzőjén 

Nyomja meg, hogy előhívja a **A.OPT** funkciót a Beo4  kijelzőjén, majd írja be a megfelelő számjegyet (0, 1, 2 vagy 4) 

#### A Beo6 használata ...

Helyezkedjen el a hangrendszer előtt

Megnyomva tartva a  gombot, nyomja meg a **központi**  gombot, a SETUP menü megjelenítésére a Beo6-on

Engedje fel mindkét gombot

Megnyomásával hívja elő az **Option Pgm**  Option Programming képernyőt a Beo6-on

Nyomja meg azt a gombot,  amely megfelel annak a zónának, amelyben a hangrendszer el van helyezve, például **Audio Area**

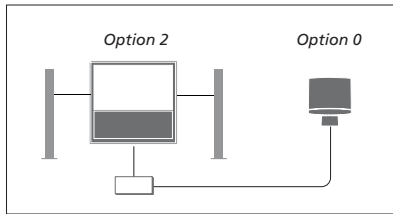

A televízió és egy hangrendszer egy szobában van felállítva úgy, hogy minden hangszóró a televízióhoz van csatlakoztatva:

- Televízió: VM OPTION 2
- Hangrendszer: Option 0
- SHARE SPEAKERS: YES

*Ne feledje, hogy a hangrendszert egyszer ki kell választani a CONNECT TO menüben, és azt, hogy megoszthatja a hangszórókat a SHARE SPEAKERS menüben, lásd az 58. oldalt.*

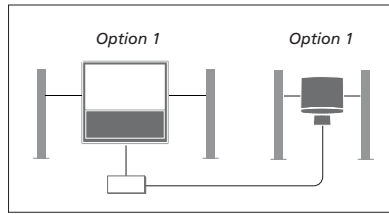

A televízió (kiegészítő hangszórókkal, vagy azok nélkül) és a hangrendszer (egy csatlakoztatott hangszórókészlettel) egy közös szobában van felállítva:

- Televízió: VM OPTION 1
- Hangrendszer: Option 1
- SHARE SPEAKERS: NO

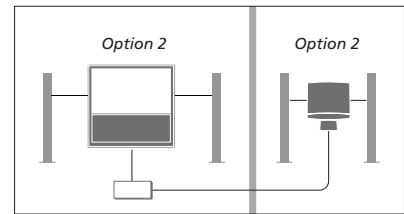

A hangrendszer egyik szobában van felállítva, a televízió pedig (kiegészítő hangszórókkal vagy azok nélkül) egy másikban:

- Televízió: VM OPTION 2
- Hangrendszer: Option 2
- SHARE SPEAKERS: NO

*Az Option 4-ről bővebben, lásd a 61. oldalt. Ha részletesebb információra van szüksége, forduljon Bang & Olufsen képviselőjéhez.*

## Hang- és videorendszer használata

Ha együtt kívánja használni a hangrendszert és a televíziót, kiválaszthatja az aktuális video- vagy hangprogram lejátszásának megfelelő hangszóró kombinációt, és a videó hangját rögzítheti is a hangrendszeren.

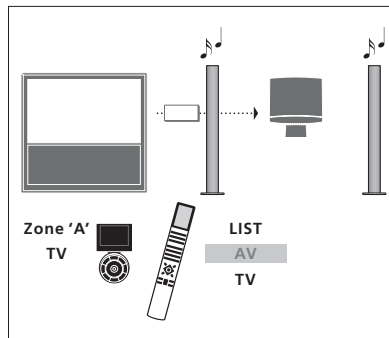

*Ha egy televízió jelforrás hangját szeretné hallgatni a hangrendszer hangszóróin keresztül, anélkül, hogy bekapcsolná a képernyőt, akkor nyomja meg a LIST gombot és a navigációs gombot fel vagy le irányban megnyomva hívja elő az AV-t a Beo4 kijelzőjén, majd nyomja meg a TV gombot. (Beo6: válassza ki a hangrendszer hangszóróinak zónáját, majd nyomjon meg egy jelforrás gombot, például a TV-t). A Beo6 utasítások a bal, a Beo4 utasítások pedig a jobb oldalon láthatók.*

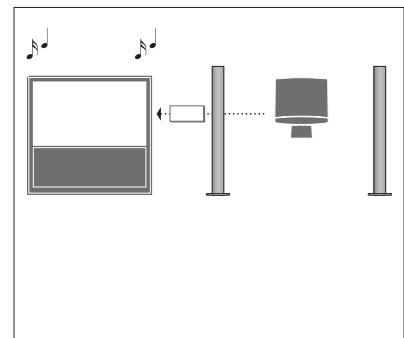

*A televízióhoz csatlakoztatott hangszórók hangjának hallgatásához, hívja elő a JELFORRÁS LISTA-t és válassza ki a kívánt jelforrást a 'link' jelzéssel megjelenített hangrendszerből.*

# Két televízió működtetése egy szobában

Ha egy olyan szobában helyezi el a televíziót, amelyben már van egy másik Bang & Olufsen televízió, és mindkét televízió képes fogadni a távirányító utasításait, akkor meg kell változtatnia az egyik televízió az Option beállítást. Ez megakadályozza a két televízió együttes aktiválását.

Egyik televízióknak Option 1-ben vagy 2-ben kell lennie, a másik televíziót pedig át kell állítani Option 4-re. Nincs szükség BeoLink Converter NL/ML-en keresztüli csatlakoztatásra.

Option beállítás a televíziókn keresztül a TERMÉKINTEGRÁCIÓ menüben történik, [lásd az 58. oldalt](#). Ne feledje, hogy ha a televíziót Option 4-re állították be a televízió menüjében és ön Beo4 távirányítót használ, akkor először nyomja meg a **LINK**-et, és utána válasszon egy jelforrást a Beo4-en.

## Egy távirányító a két televízióhoz

Ahhoz, hogy a televízió megfelelően működjön, alapvetően fontos, hogy a televízió a megfelelő Option szerint legyen beállítva.

### Beo4 – A televízió használata az Option 4-ben ...

Általában egy jelforrás, például egy TV, a távirányítón a megfelelő jelforrás gombjának megnyomásával egyszerűen bekapcsolható. Azonban, amikor az Option 4-et állítja be a televízió, a következőket kell elvégeznie, ha Beo4-et használ:

Nyomja meg, hogy a **LINK** jelenjen meg a Beo4 kijelzőjén



Nyomja meg a jelforrás gombját, például a **TV**-t

*Ha egynél több távirányítót használ és egy bizonyos Beo4-gel mindig az Option 4-re beállított televíziót működteti, akkor ezt a Beo4-et beállíthatja úgy, hogy az erre a televízióra küldött utasítások esetén ne kelljen előbb megnyomni a LINK-et. Keresse meg a ZONE-t a Beo4 beállítási menüjében és válassza a LINK-et.*

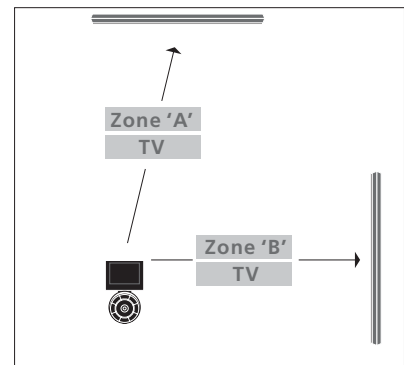
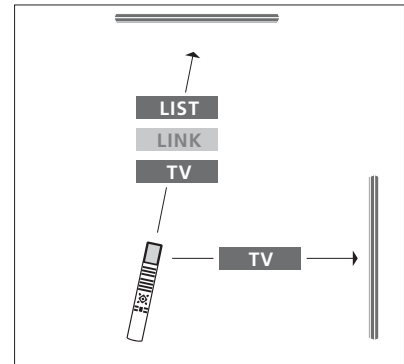

A zónaválasztékkal kapcsolatban bővebb tájékoztatásért forduljon a forgalmazójához.

## Két televízió – Network Link csatlakozással

A Network Link csatlakozással rendelkező készülékek kölcsönvehetnek egymástól forráshangot. Ha egy kompatibilis Bang & Olufsen televíziót csatlakoztat televíziójához, akkor élvezheti egy olyan integrált videorendszer előnyeit, amely lehetővé teszi, hogy a másik televízió hang- és videoforrásokat hallgasson.

A két televízió elhelyezhető együtt, egy közös szobában, vagy két különböző szobában.

Option beállítás a televízióon keresztül a TERMÉKINTEGRÁCIÓ menüben történik, [lásd az 58. oldalt](#).

Nem mindegyik Bang & Olufsen televíziót lehet integrálni az ön televíziójával.

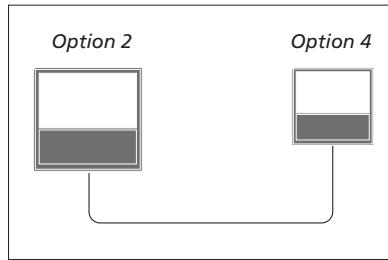

A televíziók ugyanabban a szobában vannak:

- Az első televízió: VM OPTION 2
- A második televízió: VM OPTION 4\*<sup>1</sup>
- SHARE SPEAKERS: NO

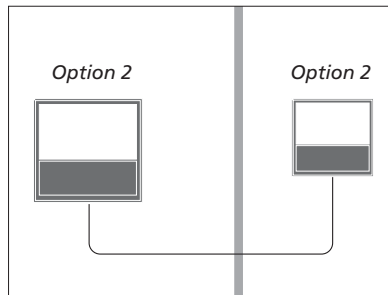

A televíziók két különböző szobában vannak:

- Mindkét televízió: VM OPTION 2
- SHARE SPEAKERS: NO

<sup>1</sup>\*Ne feledje, hogy az Option 4-re beállított televíziót a LINK paranccsal kell működtetni, [lásd a 61. oldalt](#).

Ne feledje, hogy a televíziót egyszer ki kell választani a CONNECT TO menüben, [lásd az 58. oldalt](#).

Ha egy televízióon kíván hang- és videoforrásokat hallgatni, hívja elő a SOURCE LIST-et és válassza ki a kívánt jelforrást a 'link' jelzéssel megjelölt másik televízióból.

Ha áthelyezi a csatlakoztatott szobában lévő készüléket egy másik szobába, ne feledje újraprogramozni a Beo6 távirányítót a közeli Bang & Olufsen üzletben.